

Sawing Technology



PRODUCT RANGE
2016



Product range IMET S.P.A.

Pour garantir la mise a jour continue des produits, l'entreprise se réserve le droit de modifier les caractéristiques des produits sans préavis. Quelques modèles sont reproduites avec accessoires qui ne sont pas de séries.

Para garantizar la continua actualizacion de sus productos la empresa se reserva el derecho de modificar las características sin previo aviso. Algunos de los modelos estan reproducidos con accesorios no de series.



Les machines sont produites selon les normes européennes et elles disposent de déclaration de conformité.

Nuestras máquinas se fabrican según la normativa europea y disponen de documento de conformidad de la c.e.



Machines conformes aux normes de compatibilité électromagnétique.

Máquinas conformes a las normas de compatibilidad electromagnética.



Société autorisée à utiliser la marque UCIMU (union des constructeurs italiens de machines outils).

Empresa concesionaria de la marca UCIMU (unión de constructores italianos máquinas herramienta).

Construire machines de coupe, scie à ruban, à disque et tronçonneuses c'est depuis le 1968 notre travail. Pendant les années, nous avons investi nos ressources pour élaborer des produits en mesure de satisfaire les exigences les plus sophistiquées de notre clientèle dans le respect des plus sévères règles de sécurité. Aujourd'hui nous disposons d'une gamme appréciée sur tous les marchés pour la qualité et l'innovation, comme notre tradition veut. Chaque produit est conforme aux Normes de sécurité CE et de compatibilité électromagnétique EMC.

Fabricar maquinas de corte, sierras de cinta, a disco y tronzadora es desde l'ano 1968 nuestro trabajo. Durante los anos, nos habemos embestido nuestro tiempo para elaborar de productos que satisface las exigencias tambien le mas sofisticadas de nuestras clientelas entre el respecto de le mas severas normas de seguridad. Hoy disponemo de una gama de productos apreciada en todos los mercados por la calidad y l'innovacion, como nuestra tradicion quiere. Cada producto es conforme a las normas de seguridad CE y de compatibilidad electromagnética EMC.

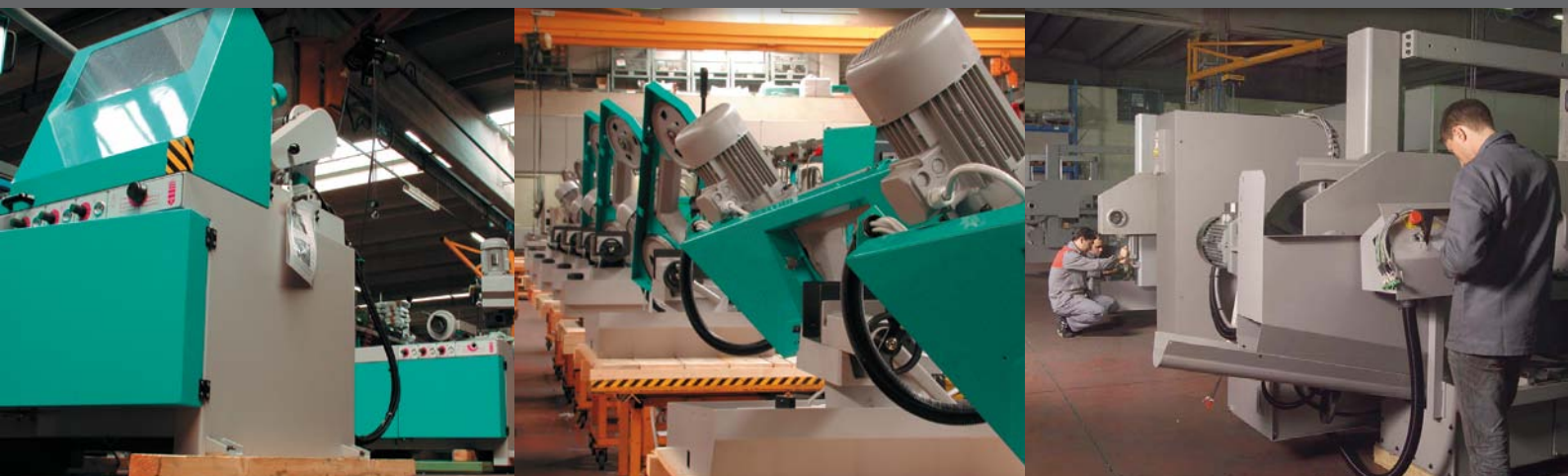

Encadrez le code QR avec votre smartphone ou votre tablet et entrez immédiatement sur notre nouveau site web.

Punta el QR code con tu smartphone o con tu tablet y navega enseguida en nuestro sitio web.



Venez a visiter notre site web, vous trouverez le catalogue produits mis à jour avec un innovateur système de choix des produits. Aussi avec smartphone et tablet.

Vienes a visitar el nuestro sitio web, encontreras un catálogo productos actualizados con un innovador sistema de elección de producto, tambien con smartphone y Tablet.

www.imetsaws.com

Encadrez le code QR avec votre smartphone ou votre tablet et entrez immédiatement sur you tube.

Punta el QR code con tu smartphone o con tu tablet y navega en youtube.



Regardez nos video en haute definition sur you tube.

Mira nuestros videos en alta definición en youtube.

www.youtube.com/IMETSAWS

PREMIUline

5	GBS 130 - GBS 171	MANUEL - MANUAL	NASTRO / BAND SAWS
6	GBS 185 - GBS 185 GH	MANUEL / AUTOCUT - MANUAL / AUTOCUT	NASTRO / BAND SAWS
7	GBS 218 - GBS 218 GH / GBS 240 GH	MANUEL / AUTOCUT - MANUAL / AUTOCUT	NASTRO / BAND SAWS
8	GBS 242 GH	NEW! MANUEL / AUTOCUT - MANUAL / AUTOCUT	NASTRO / BAND SAWS
9	GBS 270 GH	MANUEL / AUTOCUT - MANUAL / AUTOCUT	NASTRO / BAND SAWS
10	BASIC 270/60 - BASIC 270/60 GH	MANUEL / AUTOCUT - MANUAL / AUTOCUT	NASTRO / BAND SAWS
11	BS 300/60 - BS 300/60 GH	MANUEL / AUTOCUT - MANUAL / AUTOCUT	NASTRO / BAND SAWS
12	BS 300 PLUS - BS 300 PLUS GH	MANUEL / AUTOCUT - MANUAL / AUTOCUT	NASTRO / BAND SAWS
13	BS 350 GH - BS 400 GH	AUTOCUT - AUTOCUT	NASTRO / BAND SAWS
14	BS 300/60 SHI	SEMIAUTOMATIQUE - SEMIAUTOMATICA	NASTRO / BAND SAWS
15	BS 300 PLUS SHI	SEMIAUTOMATIQUE - SEMIAUTOMATICA	NASTRO / BAND SAWS
16	BS 350 SHI	SEMIAUTOMATIQUE - SEMIAUTOMATICA	NASTRO / BAND SAWS
17	BS 400 SHI	SEMIAUTOMATIQUE - SEMIAUTOMATICA	NASTRO / BAND SAWS
18	VTF 500 SHI-E	SEMIAUTOMATIQUE - SEMIAUTOMATICA	NASTRO / BAND SAWS
19	KS 450 FT	SEMIAUTOMATIQUE - SEMIAUTOMATICA	NASTRO / BAND SAWS
20	KS 450 / KS 620	SEMIAUTOMATIQUE - SEMIAUTOMATICA	NASTRO / BAND SAWS
22	BS 300/60 AFI-E	AUTOMATIQUE - AUTOMATICA	NASTRO / BAND SAWS
24	BS 300/60 AFI-NC	CNC AUTOMATIQUE - AUTOMATICO CNC	NASTRO / BAND SAWS
26	BS 350/60 AFI-E	AUTOMATIQUE - AUTOMATICA	NASTRO / BAND SAWS
28	BS 350/60 AFI-NC	CNC AUTOMATIQUE - AUTOMATICO CNC	NASTRO / BAND SAWS
30	BS 400/60 AFI-E	AUTOMATIQUE - AUTOMATICA	NASTRO / BAND SAWS
32	BS 400/60 AFI-NC	CNC AUTOMATIQUE - AUTOMATICO CNC	NASTRO / BAND SAWS
34	IDEAL / PERFECT / RECORD	MANUEL - MANUAL	A FRAISE-SCIE / TRONZADORA
36	SIRIO 315 / SIRIO 315 SH	MANUEL ET SEMIAUTOMATIQUE / MANUAL Y SEMIAUTOMATICA	A FRAISE-SCIE / TRONZADORA
37	SIRIO 370 / SIRIO 370 SH-E	MANUEL ET SEMIAUTOMATIQUE / MANUAL Y SEMIAUTOMATICA	A FRAISE-SCIE / TRONZADORA
38	SIRIO 370 AF-E	AUTOMATIQUE - AUTOMATICA	A FRAISE-SCIE / TRONZADORA
40	SIRIO 370 AF-NC	CNC AUTOMATIQUE - AUTOMATICO CNC	A FRAISE-SCIE / TRONZADORA
42	VELOX 350 - per alluminio / for aluminium	MANUEL - MANUAL	A FRAISE-SCIE / TRONZADORA
43	VELOX 350 SHE - per alluminio / for aluminium	SEMIAUTOMATIQUE - SEMIAUTOMATICA	A FRAISE-SCIE / TRONZADORA
44	VELOX 350 AF-E - per alluminio / for aluminium	AUTOMATIQUE - AUTOMATICA	A FRAISE-SCIE / TRONZADORA
46	VELOX 350 AF-NC / AFE-NC for aluminium	NEW! CNC AUTOMATIQUE - AUTOMATICO CNC	A FRAISE-SCIE / TRONZADORA
48	CHARGEUR DE BARRAS CARGADOR DE BARRAS SLB6000	POUR / PARA SIRIO 370 AF-NC / VELOX 350 AF-NC	ACCESSOIRES - ACCESORIOS
50	SYSTEME POUSSE BARRE SISTEMA EMPUJADOR DE BARRAS	NEW! POUR/PARA BS 300-350-400 SHI, SIRIO 370 SHE, VELOX 350 SHE	ACCESSOIRES - ACCESORIOS

MAXIline

52	H 601	SEMIAUTOMATIQUE - SEMIAUTOMATICA	SCIE A RUBAN / SIERRA
54	H 700 - 800 - 1200	SEMIAUTOMATIQUE - SEMIAUTOMATICA	SCIE A RUBAN / SIERRA
56	H 820	NEW! SEMIAUTOMATIQUE - SEMIAUTOMATICA	SCIE A RUBAN / SIERRA
58	H 601 NC F 500 - 1500	CNC AUTOMATIQUE - AUTOMATICO CNC	SCIE A RUBAN / SIERRA
60	H 700 - 800 - 1200 NC F 1500 - 3000	CNC AUTOMATIQUE - AUTOMATICO CNC	SCIE A RUBAN / SIERRA
62	KS 502	NEW! SEMIAUTOMATIQUE - SEMIAUTOMATICA	SCIE A RUBAN / SIERRA
64	KS 702 - 802 - 1202 NC	CNC SEMIAUTOMATIQUE - SEMIAUTOMATICO CNC	SCIE A RUBAN / SIERRA
66	K TECH 450 F 2000	CNC AUTOMATIQUE - AUTOMATICO CNC	SCIE A RUBAN / SIERRA
68	K TECH 702 - 802 - 1202 F 3000 - 6000	CNC AUTOMATIQUE - AUTOMATICO CNC	SCIE A RUBAN / SIERRA
70	X SMART3	NEW! CNC AUTOMATIQUE - AUTOMATICO CNC	SCIE A RUBAN / SIERRA
72	X TECH 320	CNC AUTOMATIQUE - AUTOMATICO CNC	SCIE A RUBAN / SIERRA
74	X TECH 410 - 630	CNC AUTOMATIQUE - AUTOMATICO CNC	SCIE A RUBAN / SIERRA
76	XS 900 - 1200 / X TECH 900 - 1200	SEMIAUTOMATIQUE ET CNC AUTOMATIQUE AUTOMATICO CNC Y SEMIAUTOMATICA	SCIE A RUBAN / SIERRA

OPTIONALS

78	TABLES A ROULEAUX / PLANOS DE RODILLOS	ACCESSOIRES - ACCESORIOS	
85	ACCESSOIRES - ACCESORIOS	ACCESSOIRES - ACCESORIOS	
88	APPLICATION SPECIALES APLICACIONES ESPECIALES		



01.

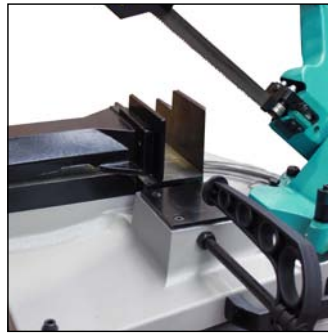

02.



GBS 130



03.

FR - Scie à ruban manuelle, pour coupes de 0° à 60° gauche. Idéale pour coupes de petite charpente et pour installateurs.

Étau frontal, levier pour serrage sur des angles différents, hauteur mâchoires 65 mm (95 mm sur GBS 171).

Serrage pratique de l'archet pour transporter aisément le machines dans les chantiers de travaux.

Guide lames avec roulements latéraux de guide. Bouton poussoir dans la poignée ergonomique. Fournie avec ruban bimétal. Socle modulaire avec espace à l'intérieur, de série pour GBS 171 (sur demande pour GBS 130).

GBS 171 avec électropompe pour la lubro-réfrigération.

Moteur haute performance à 220 Volt monophasé avec réglage continu de la vitesse de la lame, protection double contre surchauffe et surcharge de courant.

EN - Sierra de cinta manual para el corte de 0 hasta 60 grados, ideal para el corte de pequeña carpintería y para instaladores.

Mordaza frontal, ajuste a grados intermedios con ajuste rápido, altura de las mordazas 65mm (95mm en GBS 171).

Práctico bloqueo del arco para facilitar el transporte de la máquina al lugar de trabajo. Patín guía hoja con cojinete lateral de guía

Empuñadura ergonomica con interruptor interno

Suministro de sierra bimetalica Base incluida de serie en el modelo GBS 171 (opcional en GBS 130).

GBS 171 con electrobomba para refrigeración lubricada.

Motor de altas prestaciones 220v monofasica con regulación electrónica de la velocidad de la hoja, doble protección contra sobrecalentamiento y sobrecarga de corriente.

GBS 130 GBS 171

GBS 171



GBS 130 - SCHEDA TECNICA - TECHNICAL FEATURES

90°	130	130	130X125	1~	1
45°	95	95	95X95		
60°	60	60	60X50		

1,2	30÷80	H 13	19	B 350 L 700 H 450
		s 0.65		
		L 1440		

GBS 171 - SCHEDA TECNICA - TECHNICAL FEATURES

90°	172	170	170X170	1~	1
45°	130	130	130X130		
60°	85	80	80X90		

1,5	30÷80	H 20	38	B 430 L 1000 H 498 h 845
		s 0.9		
		L 2035		

GBS 185

GBS 185 GH AUTO CUT



01.

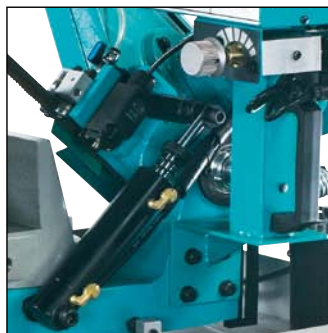

02.



03.



GBS 185 GH

MANUEL et AUTOCUT / MANUAL y AUTOCUT

FR - Scies manuelle pour couper de 0° à 60° gauche. Conçues pour coupes de charpente de moyenne dimensions.

(01.) Etau frontal fixe avec serrage rapide, (03.) pour l'exécution de coupes en série. Arrêts automatiques et gravures à 0°, 45° et 60° gauche. Ajustement de la tension du ruban sur la partie antérieure de l'archet, contrôlé par une fin de course, guides lame avec des parties en métal dur, poulies diam. 260 mm, hauteur mâchoires 90 mm. Bouton poussoir de démarrage dans la poignée. Réservoir et électropompe pour la lubro-réfrigération; ruban bimétal. Socle avec porte et espace à l'intérieur.

(02.) **VERSION GH** Fonctionnement à descente assisté avec 3 moyens d'usage:

- A Emploi comme machine manuelle.
- B Approche rapide.
- C Approche et coupe autonomes, à vitesse réglable avec arrêt à la fin de la coupe.

ES - Sierras de cinta manual para corte de 0° a 60° a la izquierda de perfiles metales.

(01.) Mordaza frontal fija con bloqueo rápido (03.) para corte de serie. Guias registrable. Rotación arco con topes registrables a 0°, 45° y 60° izquierda, graduación para bloqueaje en diversos ángulos. Regulación frontal de la tensión de la cinta (1.000 Kg/cm²) y micro y tensador de control. Patines suplementarios para alineamiento hoja, cepillo limpiavirutas en acero. Arco de fundición con inclinación de 42°, poleas diam. 260 mm, reductor monobloque. Pulsador de arranque en la empuñadura, final de carrera en cárter cubrehoja y tensador de cinta conectados al circuito de arranque; base con puerta anterior y espacio interior con depósito extraíble y electrobomba para refrigeración lubricada, muelle retorno del arco.

(02.) **VERSION AUTOCUT GH:** Funcionamiento con selector a tres posiciones:

- A Corte manual.
- B Acercamiento rapido al material da cortar.
- C Corte automatico con bajada autonoma y interruptor reglable por el fin de corte.

▶ Archet en fonte avec un inclination de 42° pour optimiser la durée de vie de la lame, poulies diam. 260 mm.

Arco de fundición con inclinación de 42° para largar la vida de la hoja, poleas diam. 260 mm.

▶ Tension élevée du ruban à 1.000 kg/cm², réglé par vis frontale, qui permet d'obtenir une meilleure précision de coupe et une plus grande vitesse d'exécution.

Tensión elevada de la cinta 1.000 Kg/cm², con arreglo frontal tramite tornillo, para cortar más rápido y más preciso.

FICHE TECHNIQUE - FICHA TECNICA

	0°	185	180	200x150	3~	1 0 2
	45°	110	110	110X110	1~	1
	60°	70	70	70X70	(seulement manuel - solo manual)	
0,8	30/60	H 20	205			
	60	s 0,9	215 (gh)			
		L 2085				
					B 600 L 1200 H 1700 h 900	

GBS 218

GBS 218 - GBS 240 *GH AUTO-CUT*

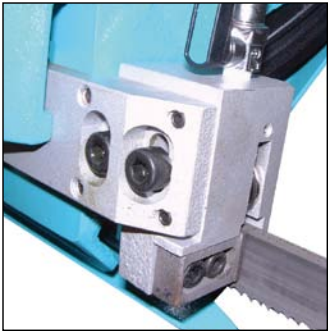

01.



GBS 218 GH



GBS 240 GH

FR - Scies manuelle pour couper de 0° à 60° gauche. Conçues pour coupes de petite charpente.

Poulies diam. 290 mm Etai frontale fixe avec serrage rapide, pour l'exécution de coupes en série. Arrêts automatiques et gravures à 0°, 45° et 60° gauche. Ajustement de la tension du ruban sur la partie antérieure de l'archet, contrôlé par une fin de course, (03.) guides lame avec des parties en métal dur, hauteur mâchoires 115 mm. (01.) Bouton poussoir de démarrage dans la poignée. Réservoir et électropompe pour la lubro-réfrigération; ruban bimétal. Socle avec porte et espace à l'intérieur.

(02.) **VERSION GH** Fonctionnement à descente assisté avec 3 moyens d'usage:

- A Emploi comme machine manuelle.
- B Approche rapide.
- C Approche et coupe autonomes, à vitesse réglable avec arrêt à la fin de la coupe.

ES - Sierras de cinta manual para corte de 0° a 60° a la izquierda. Mordaza frontal fija con bloqueo rápido, mordaza altura 115 mm. Guías registrable. Rotación arco con topes registrables a 0°, 45° y 60° izquierda, graduación para bloqueaje en diversos ángulos. Regulación frontal de la tensión de la cinta (1.500 Kg/cm2) y micro de control.

(03.) Patines guía hoja en metal duro. Arco de fundición con inclinación de 42°, poleas diam. 290 mm, reductor monobloque. (01.) Pulsador de arranque en la empuñadura, final carrera en cárter cubrehoja y tensador de cinta conectados al circuito de arranque; base con puerta anterior y espacio interior con depósito extraíble y electrobomba para refrigeración lubricada, muelle retorno del arco, cinta bimetalica, utensilios de uso y manual de instrucciones.

(02.) **VERSION AUTO-CUT GH:** Funcionamiento con selector a tres posiciones:

- A Corte manual.
- B Acercamiento rapido al material da cortar.
- C Corte automatico con bajada autonoma y interruptor reglable por el fin de corte.

GBS 218 - FICHE TECHNIQUE - FICHA TECNICA					
0°	220	210	230X185 250X110	3~	1 0 2
45°	150	150	150X210		
60°	90	90	90X100		
1,2	35/70	H 27 s 0.9 L 2455	240 255 (gh)	B 680 L 1400 H 1800 h 900	

GBS 240 - FICHE TECHNIQUE - FICHA TECNICA					
0°	240	230	270X230	3~	1 0 2
45°	210	200	200X230		
60°	130	130	130X200		
1,2	35/70	H 27 s 0.9 L 2720	260 (gh)	B 680 L 1400 H 1800 h 900	

GBS 242 GH AUTOCUT



01.

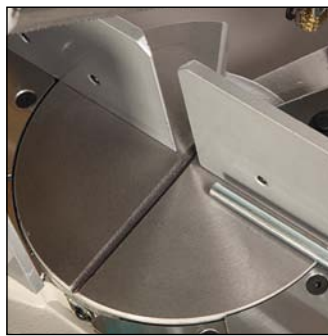

02.



03.

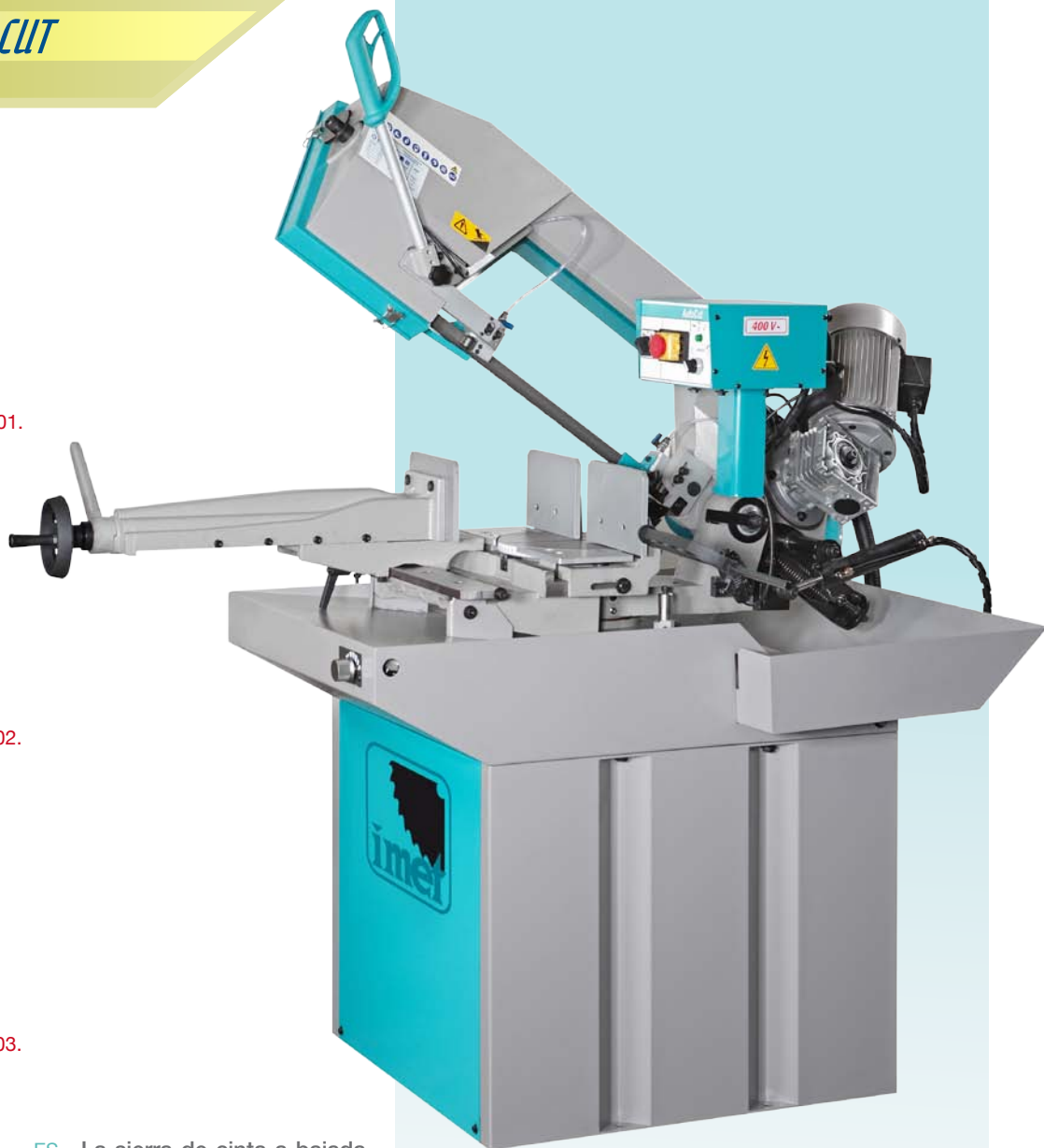

FR - Scie manuelle à descente assistée pour couper jusqu'à 45° droite et 60° gauche. Conçue pour coupes de petite et moyenne charpente.

(01.) Large plan de travail, pivotant sur billes, qui tourne avec l'archet et se ne use pas.

Etau glissant transversalement sur le plan de travail à blocage et positionnement rapide. Guides lame avec des parties en métal dur et roulements supplémentaires antérieurs pour l'alignement de la lame. Interrupteur général à clé avec protection magnétothermique, poussoir d'urgence, bobine de tension minimal. Ajustement de la tension du ruban sur la partie antérieure de l'archet, contrôlé par une fin de course, Bouton poussoir de démarrage dans la poignée. Socle avec réservoir et électropompe pour la lubro-réfrigération; ruban bimétal.

VERSION GH Fonctionnement à descente assisté avec 3 moyens d'usage:

- A Emploi comme machine manuelle.
- B Approche rapide.
- C Approche et coupe autonomes, à vitesse réglable avec arrêt à la fin de la coupe.

ES - La sierra de cinta a bajada controlada de la linea GBS por corte de pequeñas y medianas producciones de serie sea de mecanizado y de carpinteria ligera y pesada, corta a angulo desde 45° Izquierda hasta 60° derecha.

(01.) Plano de apoyo amplio con rotación junto a l'arco por evitar el desgaste del mismo, gira sobre esferas de aceros templado

Mordaza con guías regulable, deslizable transversalmente sobre el plano de trabajo con acercamiento rapido. Patines guía hoja con placas en metal endurecido y cojinetes adicionales para un alineamiento óptimo de la hoja. Interruptor general con protección termica bloqueable, pulsador de emergencia, bobina de minima tension. Base de apoyo componible con tanque y bomba electrica por refrigeracion incluida.

VERSION AUTOCUT GH: Funcionamiento con selector a tres posiciones:

- A Corte manual.
- B Acercamiento rapido al material da cortar.
- C Corte automatico con bajada autonoma y interruptor regulable por el fin de corte.

- ➔ (01.) Large plan de travail, pivotant sur billes qui tourne avec l'archet et se ne use pas.
- (01.) Plano de apoyo amplio con rotación junta a l'arco por evitar el desgaste del mismo, gira sobre esferas de aceros templado

FICHE TECHNIQUE - FICHA TECNICA

	0°	45°	60°	45°	
	250	220	140	170	
	210	200	130	170	
	290X210	210X200	140X130	170X170	
	3~				
	1 0 2				

1.1/1.3	35/70	H 27	290	B 1500 L 1250 H 1700 h 940
		s 0.9		
		L 2965		



01.



02.



03.



GBS 270 GH

FR - Scie manuelle pour couper jusqu'à 45° droite et 60° gauche. Conçue pour coupes de petite et moyenne charpente.

(02.) Large plan de travail avec arrêts automatiques et gravures à 0° 45° droite/gauche et 60° gauche. Etau glissante transversalement sur le plan de travail à blocage rapide. guides lame avec des parties en métal dur et roulements supplémentaires antérieurs pour l'alignement de la lame. Interrupteur général à clé avec protection magnétothermique, poussoir d'urgence, bobine de tension minimal. Ajustement de la tension du ruban sur la partie antérieure de l'archet, contrôlé par une fin de course, Bouton poussoir de démarrage dans la poignée. Socle avec réservoir et électropompe pour la lubro-réfrigération; ruban bimétal.

VERSION GH Fonctionnement à descente assisté avec 3 moyens d'usage:

- A Emploi comme machine manuelle.
- B Approche rapide.
- C Approche et coupe autonomes, à vitesse réglable avec arrêt à la fin de la coupe.

ES - Sierra de cinta manual para corte de carpintería de pequeño y medio tamaño, entre 0° y 60° a la izquierda y 45° a la derecha.

(02.) Plano de apoyo con detención automática en las posiciones de 60°, 45°, 0°, 45°. Equipo eléctrico a baja tensión (24V); con pulsador de arranque en la empuñadura; interruptor general con bloqueo con bobina de tensión mínima; botón de emergencia; protección magnética y térmica del motor; final de carrera en cárter cubre hoja y tensor de la hoja conectados con el circuito de puesta en marcha; columna componible con portezuela y espacio interior; mordaza con guías ajustables, se puede deslizar transversalmente sobre el plano de trabajo con colocación y bloqueo rápidos; base con depósito y electrobomba para refrigeración lubricada.

VERSION AUTO CUT GH: Funcionamiento con selector a tres posiciones:

- A Corte manual.
- B Acercamiento rapido al material da cortar.
- C Corte automatico con bajada autonoma y interruptor reglable por el fin de corte.

▶ Archet en fonte avec un inclination de 42° pour optimiser la durée de vie de la lame. Tension élevée du ruban, régulé par vis frontale.

Arco con sección tubular monobloque permite de quitar las vibraciones y una puesta en tensión mecánica elevada de la hoja de 1.700 kg/cm² para cortar mas rapido y mas preciso.

▶ Ampio piano d'appoggio materiale con passaggi lama predisposti a 0° 45° destra/sinistra e 60° sinistra.

Wide and pre-cutting worktable at 0°, 45° left/right, 60° left with graduated plate to identify different angles.

FICHE TECHNIQUE - FICHA TECNICA

0°	270	250	300X150	3~	1 0 2
45°	200	200	220X100		
60°	140	130	140X80		
45°	200	200	220X100		

1.5/1.8	35/70	H 27 s 0.9 L 2920	330 (gh)	B 900 L 1700 H 1860 h 970

BASIC 270/60

BASIC 270/60 *GH AUTO-CUT*

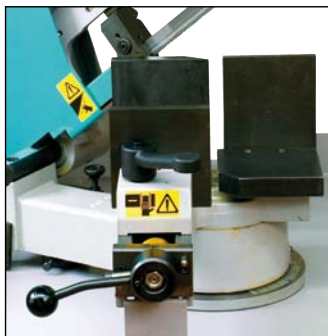

01.

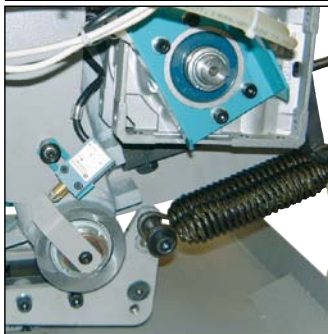

02.



03.



BASIC 270/60 GH

- ▶ Archet en acier avec section tubulaire, poulies diam. 320mm.
Arco en acero a seccion tubular para quitar las vibraciones, poleas de 320 mm de diametro.
- ▶ Tension élevée du ruban de 1.700 kg/cm².
Tension elevada de la hoja de 1.700 kg/cm² para cortar mas rapido y mas preciso.
- ▶ (01.) Etou frontale avec blocage et approche rapide, hauteur mâchoires 140 mm.
(01.) Mordaza frontal con acercamiento y alejamiento rapido; altura de las tenazas 140 mm.

FR - Scies manuelles pour couper de 0° à 60° gauche. Idéale pour la coupe de profilés, tubes et solides de moyenne section.

Etou avec blocage et approche rapide, hauteur mâchoires 140 mm. Arrêts à 0°, 45° et 60° gauche, plateforme graduée pour bien identifier les différents angles. Ajustement de la tension du ruban sur la partie antérieure de l'archet, contrôlé par une fin de course, guides lame avec des parties en métal dur et roulements sur le guide lame antérieure. Bouton poussoir de démarrage dans la poignée, bobine de tension minimum. ruban bimétal. Socle avec réservoir et électropompe pour la lubro-réfrigération.

(03.) **VERSION GH** à descente assisté avec 3 moyens d'usage (par choix de l'opérateur):

- A emploi comme machine manuelle;
- B approche et coupe manuelle avec freinage assisté;
- C (02.) approche et coupe autonomes, à vitesse réglable avec arrêt à la fin de la coupe.

ES - La sierra de cinta manual o con sistema autocut. Cojinetes ajustables con rodillos cónicos colocados en el eje oscilante que permiten compensar el juego y el desgaste.

Patines monobloque con piezas de metal duro en su interior. Baja tensión (24V); pulsador de arranque en la empuñadura; final de carrera en el cárter y tensor de hoja conectados con el circuito de puesta en marcha; base componible; mordaza frontal con acercamiento y alejamiento rapido; altura de las tenazas 140 mm; cortes ajustables a 0° y 45° a la izquierda y graduación para bloqueo en ángulos diferentes; electrobomba para refrigeración lubricada; cojinete suplementario anterior para alineación de la hoja; fijación con barra regulable; par de resortes para regreso arco.

(03.) **VERSION AUTO-CUT GH:**

El operador puede elegir la manera de corte más adecuada entre: realización totalmente manual de la carrera del corte, descenso manual con velocidad regulada con un freno hidráulico o "SISTEMA AUTO-CUT" que utiliza el peso del arco para realizar (02.) autónomamente un ciclo de corte con descenso ajustable. Levantamiento manual del arco hasta la posición de inicio del corte.

FICHE TECHNIQUE - FICHA TECNICA

	0°	250	200	270X200	3~	1 0 2
	45°	180	170	200X80		
	60°	110	100	90X150		
1.5/1.3	38/76	H 27	264			
		s 0.9	279 (gh)			
		L 3090				
						B 800 L 1700 H 2050 h 940

BS 300/60

BS 300/60 *GH AUTOCLUT*



BS 300/60 GH



01.



02.



03.

FR - Scies manuelles pour couper de 0° à 60° gauche matériels de petites et moyennes sections.

(01.) Carter protège-lame avec charnières pour remplacement facile de la lame. Etai avec blocage et approche rapide, hauteur mâchoires 130 mm. Arrêts à 0°, et 45° gauche, plateforme graduée pour bien identifier les différents angles. Ajustement de la tension du ruban sur la partie antérieure de l'archet, contrôlé par une fin de course, guides lame avec des parties en métal dur et roulements sur le guide lame antérieure. (03.) Bouton poussoir de démarrage dans la poignée. Socle avec réservoir et électropompe pour la lubro-réfrigération; ruban bimétal. **VERSION GH** pour coupe autonome avec interrupteur magnétothermique et bobine de tension minimale, ampèremètre absorption moteur, poussoir d'arrêt d'urgence et sélecteur à trois positions pour :

- A coupe manuelle
- B coupe manuelle avec freinage de descente
- C (02.) coupe automatique avec descente autonome à vitesse réglable et micro-interrupteur réglable d'arrêt à fin coupe.

ES - Sierra de cinta manual para corte de metales macizos y perfilados entre 0° y 60° a la izquierda Para pequena y media carpinteria.

(01.) Carter cubre hoja con bisagras para cambiar mas rapido la cinta. Cojinetes ajustables con rodillos cónicos colocados en el eje oscilante que permiten compensar el juego y el desgaste. Patines monobloque con piezas de metal duro en su interior. (03.) Pulsador de arranque en la empuñadura; carter cubre hoja con bloqueaje, base modular; mordaza frontal fija de bloqueo rápido; altura de las mordazas 130 mm; cortes ajustables a 0° y 45° a la izquierda y graduación para bloqueo en ángulos diferentes; base con depósito y electrobomba para refrigeración lubricada; fijación con barra regulable; par de muelles para retorno del arco. En la **VERSION GH**: El operador puede elegir la manera de corte más adecuada entre: realización totalmente manual de la carrera del corte, descenso manual con velocidad regulada con un freno hidráulico o "SISTEMA AUTOCLUT" que utiliza el peso del arco para realizar (02.) autónomamente un ciclo de corte con descenso ajustable. Levantamiento manual del arco hasta la posición de inicio del corte.



Archet en fonte avec section tubulaire, poulies diam. 320mm.

Una sola fundición de arrabio para reductor en baño de aceite y arco hace la estructura extremadamente rígida.



Tension élevée du ruban à 1.700 kg/cm² et micro interrupteur de contrôle.

Tension muy elevada de la hoja de 1700 kg/cm², tramite tornillo frontal y control electrico.

FICHE TECHNIQUE - FICHA TECNICA

	255	240	300X180	3~	1 0 2
	210	190	200X160	1~	1
	135	110	130X100		

1.5/1.8	35/70	H 27	289	B 900 L 1700 H 1860 h 940
1.5	70	s 0.9	308 (gh)	L 2765

BS 300 PLUS

BS 300 PLUS *GH* AUTOCUT

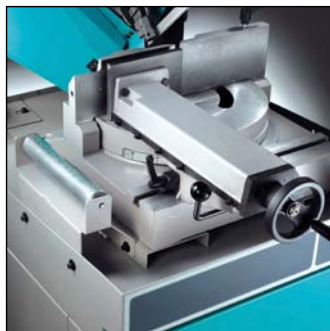

01.



02.



BS 300 PLUS GH

FR - Scies manuelle pour couper de 0° à 60° gauche et de 0° à 45° droite. Conçues pour couper matériels de petites et moyennes sections. Arrêts à 0°, 45° et 60° gauche et 45° droite, plateforme graduée pour bien identifier les différents angles.

(01.) Etai avec guides enregistrables, glissant transversalement sur le plan de travail avec positionnement rapide. Ajustement de la tension du ruban sur la partie antérieure de l'archet, guides lame avec des parties en métal dur et roulements sur le guide lame antérieure. Butée réglable; ruban bimétal; brosse de nettoyage du ruban. Commande à basse tension (24V), interrupteur général avec bobine de tension minimale, poussoir d'arrêt d'urgence, protection magnétique et thermique protège moteur, ampèremètre absorption moteur. Socle avec porte et espace à l'intérieur. Réservoir et électropompe pour la lubro-réfrigération.

(02.) **VERSION GH** pour coupe autonome avec interrupteur magnétothermique et bobine de tension minimale, ampèremètre absorption moteur, poussoir d'arrêt d'urgence et sélecteur à trois positions pour :

- A coupe manuelle
- B coupe manuelle avec freinage de descente
- C coupe automatique avec descente autonome à vitesse réglable et micro-interrupteur réglable d'arrêt à fin coupe.

ES - Sierra de cinta manual para corte de carpintería de pequeño y medio tamaño, entre 0° y 60° a la izquierda y 45° a la derecha.

Plano de apoyo giratorio sobre esferas con detención automática en las posiciones de 60°, 45°, 0°, 45°. Una sola fusión de arrabio para reductor en baño de aceite y arco hace la estructura extremadamente rígida. Equipo eléctrico a baja tensión (24V); con pulsador de arranque en la empuñadura; interruptor general con bloqueo con bobina de tensión mínima; botón de emergencia; protección magnética y térmica del motor; amperímetro de absorción del motor de la hoja; final de carrera en cárter cubre hoja y tensor de la hoja conectados con el circuito de puesta en marcha; columna componible con portezuela y espacio interior; se puede mover con un transpallet; (01.) Mordaza con guías ajustables, se puede deslizar transversalmente sobre el plano de trabajo con colocación y bloqueo rápidos; base con depósito y electrobomba para refrigeración lubricada; cojinete suplementario anterior para alineación de la hoja; cepillo limpia-hoja; fijación con barra regulable.

(02.) En la **VERSION GH**: El operador puede elegir la manera de corte más adecuada entre: realización totalmente manual, descenso manual con velocidad regulada con un freno hidráulico o "SISTEMA AUTOCUT" que utiliza el peso del arco para realizar autónomamente un ciclo de corte con descenso ajustable. Levantamiento manual del arco hasta la posición de inicio del corte.

▶ Archet en fonte avec section tubulaire, poulies diam. 320mm., tension élevée du ruban de 1700 kg/cm².

Arco con sección tubular monobloque permite de quitar las vibraciones y una puesta en tensión mecánica elevada de la hoja de 1.700 kg/cm² para cortar más rápido y más preciso.

▶ Large plan de travail, diam. 418 mm, pivotant sur billes. Plano de apoyo giratorio sobre esferas solidal a l'arco.

FICHE TECHNIQUE - FICHA TECNICA

0°	255	240	300X180	3~	
45°	210	190	200X160	3~	
60°	135	110	130X100		
45°	180	160	180X100		
1.5/1.8	35/70	H 27	329		B 900
1.5	18÷110	s 0.9	348 (gh)		L 1700
		L 2765			H 1860
					h 950

BS 350 GH AUTOCUT BS 400 GH AUTOCUT

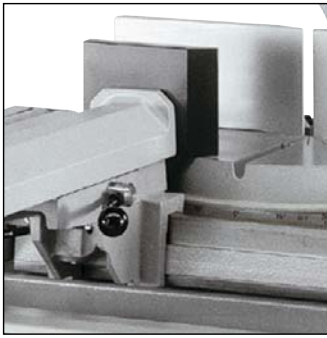

01.

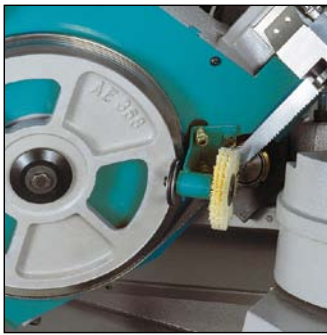

02.



OPTIONAL

BS 350 GH

FR - Scie à gravité pour couper de 0° à 60° gauche et de 0° à 45° droite. Conçue pour couper matériaux de petites et moyennes sections. Arrêts à 0°, 45° et 60° gauche et 45° droite.

(01.) Etau glissante sur guides enregistrables. Ajustement de la tension du ruban sur la partie antérieure de l'archet, contrôlé par une fin de course, guides lame avec des parties en métal dur et roulements sur le guide lame antérieure. Archet en acier avec section tubulaire, poulies diam. 360mm. L'opérateur baisse manuellement l'archet sur la pièce à couper, puis la machine descendra toute seule en ajustant seulement la vitesse de descente; un fin de course arrête l'archet à la fin de coupe et l'opérateur doit lever l'archet manuellement. Connexion pour table à rouleaux de chargement avec rouleau d'appui, largeur 400 mm. Commande à basse tension (24V), interrupteur général avec bobine de tension minimale, poussoir d'arrêt d'urgence, protection magnétique et thermique protège moteur, ampèremètre absorption moteur lame. Socle avec porte et réservoir démontable et électropompe pour la lubro-réfrigération; butée réglable, **(02.)** brosse de nettoyage du ruban, ruban bimétal.

(01.) Large plan de travail, diam. 460 mm, pivotant sur billes.

Tension élevée du ruban à 1.900 kg/cm² avec micro interrupteur de contrôle.

ES - Sierra de cinta con corte de descenso autónomo ajustable. Corta metales macizos y perfilados entre 60° a la izquierda y 45° a la derecha.

Este modelo permite al operador de acercar la hoja a la pieza de forma manual para que el corte continúe de forma autónoma, ajustando únicamente la velocidad de descenso del arco. El levantamiento del arco hasta la posición de inicio del corte es manual. Arco de acero de sección tubular, plano de apoyo del material soportado por un cojinete central precargado y rodillos de apoyo periféricos. Paradas automáticas en las posiciones de 60°, 45°, 0° y 45°. Poleas de 360 mm de diámetro, reductor en baño de aceite. Patines guía-hoja con piezas de metal duro y cojinetes de guía. Baja tensión 24V; interruptor general con bloqueo; protección magnética y térmica para proteger el motor; bobina de tensión mínima; botón de emergencia; amperímetro de absorción del motor de la hoja; selector para acercamiento manual (rápido o frenado) y descenso de velocidad regulable con detención de la hoja al final del corte; final de carrera en cárter y tensor de la hoja conectados con el circuito de mando; columna monobloque con cajón para recoger las virutas y depósito extraíbles, **(01.)** mordaza frontal manual ajustable y deslizable transversalmente sobre el plano de trabajo con acercamiento y bloqueo rápidos; electrobomba para refrigeración lubricada; **(02.)** cepillo limpiahoja; fijación con barra regulable.

(01.) Amplio plano de trabajo, diametro 460 mm. con rotacion arriba a esferas tempradas. Arco de fundición de sección tubular para quitar las vibraciones, poleas de 360 mm de diámetro para largar la vida de la hoja, tension de la hoja de 1.900 kg/cm² para cortar mas rapido y mas preciso.

BS 350 GH					
0°	305	260	350X200	3~	1 0 2
45°	250	230	230X200	3~	1
45°	250	230	230X200		
60°	175	155	170X100		

1.5/1.8	37/74	H 27	606	B 1480 L 1700 H 1900 h 940
1.5	18÷110	s 0.9		
		L 3370		

BS 400 GH					
0°	310	280	400X250	3~	1 0 2
45°	280	270	300X220	3~	1
45°	280	270	300X220		
60°	210	200	200X200		

1.5/2.2	37/74	H 34	637	B 1530 L 1787 H 2240 h 940
2.2	18÷100	s 1.1		
		L 4020		

BS 300/60 SHI



01.



OPTIONAL

02.



FR - Scie hydraulique semi-automatique (01.) pour coupe de pleins et profilés de moyenne dimension aussi à haute résistance.

Archet rigide en fonte avec section tubulaire et poulies de 320 mm, et carter protège-lame monté sur charnières pour le remplacement rapide et facile de la lame.

Tension du ruban très élevée, 1.700 Kg/cm² avec réglage frontal facile. Arrêts automatiques à 0°, 45° et 60° gauche et échelle graduée pour angles différents. Guides lame avec éléments en métal dur et roulements supplémentaires antérieurs pour l'alignement de la lame. Étau manuel frontal avec serrage rapide (optionnel étau hydraulique) (02.). Réglage du début e de la fin de coupe par micro-interrupteur. Interrupteur général magnétothermique verrouillable, bobine à minimum de tension, bouton poussoir d'urgence, LED de contrôle du fonctionnement.

Socle modulaire avec réservoir et électropompe pour le réfrigérant intégrés.

ES - Sierra de cinta semi automática (01.) hidráulica para el corte de macizos y perfiles de tamaño medio, incluso en materiales de alta resistencia.

Arco rígido de fundición con sección tubular, poleas de 320mm y carcasa de protección de cinta batiente para un cambio rápido y fácil de la hoja.

Tensión elevada de la cinta a 1700 kg/cm² con fácil regulación frontal Ajuste con tope de giro a 0-45-60 izquierda y escala de grados para grados intermedios.

Patín guía cinta con insertos de metal duro y cojinete suplementario anterior para alineamiento de la hoja.

Mordaza manual frontal con bloqueo rápido (opcional mordaza hidráulica).

Regulación del inicio y final de corte con final de carrera.

Interruptor general magneto térmico bloqueable, bobina de baja tensión pulsador de paro de emergencia y de control de uso Base con depósito y electro bomba de refrigeración incluida.

➔ Tension élevée du ruban de 1700 kg/cm² avec réglage frontale et micro interrupteur de contrôle.

Arco de fundición de arrabio con sección tubular para quitar las vibraciones, tensión de la hoja de 1700 Kg/cm² para hacer cortes más rápido y más preciso.

➔ Regulation de la course de la tete par microinterrupteurs.

Regulación del inicio y final de corte con final de carrera.

FICHE TECHNIQUE - FICHA TECNICA

0°	255	240	300X180	3~	1 0 2
45°	210	190	200X160		
60°	135	110	130X100		

1.5	35/70	H 27	320	B 1050 L 1700 H 1860 h 940
		s 0.9		
		L 2765		

BS 300 PLUS SHI



01.

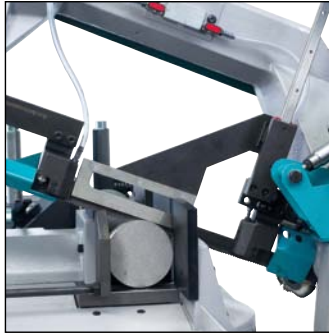

02.



FR - Scie semi-automatique hydraulique pour couper de 0° à 60° gauche et de 0° à 45° droite pleins et solides de moyenne section, aussi à haute résistance.

Rigide archet en fonte avec section tubulaire, poulies diam. 320 mm. Carter protège-lame avec charnières pour remplacement facile de la lame. Etau hydraulique glissant transversalement sur le plan de travail avec positionnement rapide. Arrêts à 0°, 45° et 60° gauche et 45° droite, plateforme graduée pour bien identifier les différents angles. Ajustement de la tension du ruban sur la partie antérieure de l'archet, contrôlé par une fin de course. Guides lame avec des parties en métal dur et roulements sur le guide lame antérieure. Butée réglable; ruban bimétal; brosse de nettoyage du ruban. (02.) Dispositif mécanique (palpeur) qui permet à l'archet de descendre vite sur le matériel à couper et relèvement automatique du point de début coupe. Commande à basse tension (24V), interrupteur général avec bobine de tension minimale, poussoir d'arrêt d'urgence, protection magnétique et thermique protège moteur, ampèremètre absorption moteur lame. (01.) Socle avec réservoir démontable et électropompe pour la lubro-réfrigération; centrale hydraulique avec huile.

ES - Sierra de cinta semi-automática con movimiento hidráulico. Corta metales macizos y perfilados entre 60° a la izquierda y 45° a la derecha. Plano de apoyo giratorio sobre esferas con parada automática en las posiciones de 60°, 45°, 0° y 45°. Cojinetes ajustables con rodillos cónicos colocados en el eje oscilante. Poleas de 320 mm de diámetro, reductor en baño de aceite, patines guía-hoja con piezas de metal duro en su interior. Equipo eléctrico en baja tensión 24V; interruptor general con bloqueo; protección magnética y térmica para proteger el motor; bobina de tensión mínima; botón de emergencia; amperímetro de absorción del motor de la hoja; (02.) dispositivo mecánico para detección del inicio del corte con guía lineal; final de carrera en el cárter cubre hoja y tensor de la hoja conectados con el circuito de puesta en marcha; columna con cajón extraíble para recoger las virutas, se puede mover con un transpallet; mordaza frontal hidráulica ajustable y deslizable transversalmente sobre el plano de trabajo con colocación y bloqueo rápidos; (01.) depósito extraíble con electrobomba para refrigeración lubricada; central hidráulica con aceite; elemento de conexión para plano de carga con rodillo de apoyo; cojinete suplementario anterior para alineación de la hoja; cepillo limpiavirutas; fijación con barra regulable.

- Tension élevée du ruban de 1700 kg/cm² avec réglage frontale et micro interrupteur de contrôle. Arco de fundición de arrabio con sección tubular para quitar las vibraciones, tensión de la hoja de 1700 Kg/cm² para hacer cortes más rápido y más preciso.
- Large plan de travail, diam. 418 mm, pivotant sur billes. Grande plano de apoyo giratorio sobre esferas y solidal a l'arco.

FICHE TECHNIQUE - FICHA TECNICA				OPTIONAL	
0°	255	230	300X180	0° 230X100 max 100X50 min	3~
45°	210	190	200X160		3~
45°	180	160	180X100		
60°	135	110	130X100		
1 0 2	1.5/1.8	35/70	H 27	412	
1	1.5	18÷110	s 0.9		B 1230 L 1700 H 1750 h 940
			L 2765		

BS 350 SHI



01.



02.

OPTIONAL

BS 350 SHI



FR - Scie semi-automatique hydraulique pour couper de 0° à 60° gauche et de 0° à 45° droite pleins et solides de moyenne section, aussi à haute résistance. Rigide archet en fonte avec section tubulaire, poulies diam. 360 mm. Carter protège-lame avec charnières pour remplacement facile de la lame. (02.) Brosse motorisée pour le nettoyage du ruban, guides lame avec des parties en métal dur et roulements sur le guide lame antérieure. Etau hydraulique avec guides enregistrables, glissant transversalement sur le plan de travail avec positionnement rapide. Arrêts à 0°, 45° et 60° gauche et 45° droite. Ajustement de la tension du ruban sur la partie antérieure de l'archet, contrôlé par une fin de course. Dispositif mécanique (palpeur) qui permet à l'archet de descendre vite sur le matériel à couper et relèvement automatique du point de début coupe. Contrôle hydraulique de la vitesse de descente de l'archet. Connexion pour table à rouleaux de chargement avec rouleau d'appui, largeur 400 mm. Commande à basse tension 24V, interrupteur général avec bobine de tension minimale, poussoir d'arrêt d'urgence, protection magnétique et thermique protège moteur, ampèremètre absorption moteur. Socle avec réservoir démontable et électropompe pour la lubro-réfrigération; centrale hydraulique avec huile; butée réglable, ruban bimétal.

ES - Sierra de cinta semiautomática con movimiento hidráulico. Corta metales macizos y perfilados entre 60° a la izquierda y 45° a la derecha. Arco de acero con sección tubular. Paradas automáticas en las posiciones de 60°, 45° izquierda, 0° y 45° derecha. Cojinetes ajustables con rodillos cónicos colocados en el eje oscilante. Poleas de 360 mm de diámetro, reductor en baño de aceite. Patines guía-hoja con piezas de metal duro y cojinetes de guía. Interruptor general con bloqueo; protección magnética y térmica para proteger el motor; bobina de tensión mínima; botón de emergencia; amperímetro de absorción del motor de la hoja; localización de inicio corte rápido con detector (guía lineal), final de carrera en cárter y tensor de la hoja conectados con el circuito de puesta en marcha; columna monobloque con cajón para recoger las virutas y depósito extraíbles, se puede mover con un transpallet; mordaza frontal hidráulica ajustable y deslizable transversalmente sobre el plano de trabajo con acercamiento rápido, central hidráulica con aceite y con temporizador de apagado automático; electrobomba para refrigeración lubricada; elemento de conexión para plano de carga con rodillo de apoyo; tobogán de descarga de las piezas que se puede transformar en conexión para el plano de descarga; (02.) cepillo limpia hoja; fijación con barra regulable.

► (01.) Large plan de travail, diam. 460 mm, pivotant sur billes. (01.) Grande plano de apoyo del material sostenido por un cojinete central precargado y rodillos periféricos de apoyo.

► Archet en acier avec section tubulaire, poulies diam. 360mm., tension du ruban à 1.900 kg/cm² avec micro interrupteur. Poleas de 360 mm. de diametro para largar la vida de la hoja, tension elevada de la hoja 1.900 kg/cm² para cortar mas rapido y mas preciso.

FICHE TECHNIQUE - FICHA TECNICA				OPTIONAL	
0°	305	250	350X200	0° 230X130 max 100X60 min	3~
45°	250	230	230X200		3~
45°	250	230	230X200		
60°	175	155	170X100		
1 0 2	1.5/1,8	37/74	H 27	649	B 1480 L 1750 H 1900 h 940
1	1.5	18÷100	s 0.9		
			L 3370		



01.



02.



FR - Scie semi-automatique hydraulique pour couper de 0° à 60° gauche et de 0° à 45° droite pleins et solides de moyenne section, aussi à haute résistance.

Rigide archet en fonte avec section tubulaire, poulies diam. 360 mm. Carter protège-lame avec charnières pour remplacement facile de la lame. Brosse motorisée pour le nettoyage du ruban, guides lame avec des parties en métal dur et roulements sur le guide lame antérieure.

(02.) Etai hydraulique avec guides enregistrables, glissant transversalement sur le plan de travail avec positionnement rapide. Arrêts à 0°, 45° et 60° gauche et 45° droite. Ajustement de la tension du ruban sur la partie antérieure de l'archet, contrôlé par une fin de course.

(01.) Dispositif mécanique (palpeur) qui permet à l'archet de descendre vite sur le matériel à couper et relèvement automatique du point de début coupe. Contrôle hydraulique de la vitesse de descente de l'archet. Connexion pour table à rouleaux de chargement avec rouleau d'appui, largeur 450 mm. Commande à basse tension 24V, interrupteur général avec bobine de tension minimale, poussoir d'arrêt d'urgence, protection magnétique et thermique protège moteur, ampèremètre absorption moteur. Socle avec réservoir démontable et électropompe pour la lubro-réfrigération; centrale hydraulique avec huile; butée réglable, ruban bimétal. Large plan de travail, diam. 460 mm, pivotant sur billes.

ES - Sierra de cinta semiautomática con movimiento hidráulico. Corta metales macizos y perfilados da 60° a la izquierda y 45° a la derecha.

Arco de acero con sección tubular, plano de apoyo del material sostenido por un cojinete central precargado y rodillos periféricos de apoyo. Paradas automáticas en las posiciones de 60°, 45° izquierda, 0° y 45° derecha. Cojinetes ajustables con rodillos cónicos colocados en el eje oscilante. Poleas de 360 mm de diámetro, reductor en baño de aceite. Patines guía-hoja con piezas de metal endurecido y cojinetes de guía. Interruptor general con bloqueo; protección magnética y térmica para proteger el motor; bobina de tensión mínima; botón de emergencia; amperímetro de absorción del motor de la hoja;

(01.) Localización de inicio corte rápido mediante detector, final de carrera en cárter y tensor de la hoja conectados con el circuito de puesta en marcha; columna monobloque con cajón para recoger las virutas y depósito extraíbles, se puede mover con un transpallet; (02.) mordaza frontal hidráulica ajustable y deslizable transversalmente sobre el plano de trabajo con acercamiento rápidos, central hidráulica con aceite y con temporizador de apagado automático; electrobomba para refrigeración lubricada; elemento de conexión para plano de carga con rodillo de apoyo; tobogán de descarga de las piezas que se puede transformar en conexión para el plano de descarga de 450 mm; cepillo limpia-hoja; fijación con barra regulable.

➔ Ruban haut 34mm pour meilleures performances. Hoja con altura de 34 mm.

➔ Tension élevée du ruban à 2.000 kg/cm². Para más velocidad de corte, arco de acero con sección tubular sin vibraciones, tensión de la hoja 2.000 kg/cm² tramite tornillo frontal para cortar mas rapido y mas preciso.

FICHE TECHNIQUE - FICHA TECNICA					OPTIONAL
0°	310	280	400X250	0° 280X150 max 140X80 min	3~
45°	280	270	300X220		3~
45°	280	270	300X220		
60°	210	200	200X200		
1 0 2	1.5/2.2	37/74	H 34	680	B 1530 L 1787 H 2240 h 940
1	2.2	18÷100	s 1.1		
			L 4020		

VTF 500 SHI-E



01.

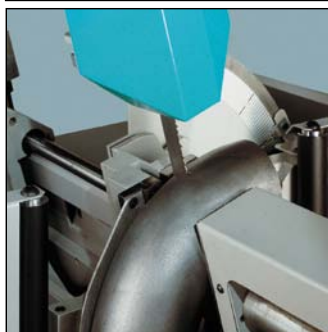

02.



OPTIONAL

FR - Scie à ruban semi-automatique électro-hydraulique avec l'archet qui peut être incliné à droite et à gauche de 45° par rapport à la verticale.

Mouvement de l'archet long de la ligne de coupe sur guides à billes sur glissières. (02.) Etau frontal glissant transversalement sur le plan de travail avec blocage /déblocage rapides ; arrêts rapides à 45°, 0°, 45°. Contrôle à micro processeur avec programmation sur le panneau de commande des fonctions opératoires de la machine, y compris le positionnement du ruban pour approche rapide , début et fin de coupe ; contrôle de l'effort de coupe et contrôle automatique de la position de début et de la fin de coupe; capteur 'ruban dehors siège'.

Variateur électronique de vitesse du ruban (ESC) et moteur servo-ventilé. Commande à basse tension (24V); interrupteur cadenassable, interrupteur magnéto-thermique protège moteur, bobine de tension minimum, arrêt d'urgence. Socle avec réservoir et électropompe pour la lubro-réfrigération; centrale hydraulique avec huile; pistolet de nettoyage, brosse de nettoyage du ruban motorisée, ruban bimétal.

ES - Sierra de cinta semiautomática hidráulica de corte frontal, y giro a la derecha y a la izquierda, hasta 45° respecto a la línea vertical.

Adecuada para cortes de tubos, vigas y perfilados de metal de grandes dimensiones. Desplazamiento horizontal del arco con manguitos de esferas sobre guías cromadas y templadas.

Baja tensión 24V; interruptor general con bloqueo; bobina de tensión mínima; protección magnética y térmica para proteger el motor; botón de emergencia; variador electrónico de la velocidad ESC; control con microprocesador de las condiciones operativas y de: duración de la hoja, velocidad de rotación en m/1', cortes totales, tiempo del ciclo, absorción del motor con LED. autodiagnóstico con menú de búsqueda averías; transductor para la puesta en tensión de la hoja; sensor "hoja fuera de su sede"; control automático de las posiciones de inicio y finalización del corte; (02.) mordaza frontal de deslizamiento rápido dirigible, junto con el arco, desde la izquierda hacia la derecha, con paradas rápidas a 45°, 0°, 45°, y graduación de alta visibilidad para bloqueo en ángulos diferentes ; cepillo limpia hoja con motor hidráulico. Columna monobloque, movable con un transpallet; cajón para recoger las virutas extraíble; central hidráulica con aceite y temporizador de apagado automático; depósito del líquido refrigerante; electrobomba para refrigeración lubricada y pistola de lavado.

➔ Archet et lames inclinables jusqu'à 5° au respect de la verticale pour une meilleure pénétration dans la pièce à couper. Arco puesto en vertical, con inclinación hasta 5°, para una mejor velocidad de corte.

➔ (01.) Possibilité de charger le matériel de l'haut grâce à la position verticale de l'archet.

(01.) Posibilidad de cargar el material por arriba gracias a la posición vertical de l'arco.

FICHE TECHNIQUE - FICHA TECNICA

0°	330	330	300X500	3~	1
45°	300	300	300X300		
45°	300	300	300X300		
1.8	15÷110	H 34	1010	B 1900 L 2000 H 2200 h 930	
		s 1.1			
		L 4130			



01.



02.



FR - Version plus compacte du modèle KS 450, pensée et conçue pour couper les tubes métalliques, profils et poutrelles, même en angle à droite et à gauche jusqu'à 60°.

Etai hydraulique avec guides enregistrables, glissant transversalement sur le plan de travail avec positionnement et blocage hydraulique; complète de réducteur de pression. Arrêts à 0°, 45° gauche et 45° droite. Rigide archet en acier électro-soudé avec section tubulaire, poulies diam. 360mm. Ajustement de la tension du ruban avec micro interrupteur, guides lame avec des parties en métal dur et roulements sur le guide lame antérieure.

(01.) Dispositif mécanique (palpeur) qui permet à l'archet de descendre vite sur le matériel à couper et relèvement automatique du point de début coupe. Ajustement de la force et de la vitesse de descente et de coupe. Console de commande avec voyants pour contrôler : correct tension de ruban; carter protège-lame ouvert/fermé; protection magnétique et thermique protège moteur. Socle monobloc avec bac collecteur, réservoir démontable et électropompe pour la lubro-réfrigération; centrale hydraulique avec huile, brosse de nettoyage ruban motorisée, ruban bimétal.

ES - Version mas compacta de la KS 450. Adecuadas para cortes de vigas y perfilados de carpinteria. Arco en acero a seccion tubular electrosodado, poleas de 360 mm. de diametro.

Patines guia hoja en metal endurecido y cojinetes suplementarios anterior. Mando electronico en consola, con Led de control para: tension hoja, carter cubre hoja abierto, motor en bloque, presencia tension electrica. Regulacion de velocidad de bajada y del esfuerzo de corte por optimizar el trabajo en la seccion de las piezas. Tension muy elevada de la hoja de 2000 kg/cm2 con microinterruptor de control. (01.) Dispositivo mecanico para deteccion del punto de inicio corte con guia lineal. (02.) Amplio plano de trabajo con entallos en varios angulos, topes automaticos a 45° izquierda, 0°, 45° derecha. Adaptacion automatica de las posiciones de inicio de corte gracias al dispositivo de acercamiento rapido y de fin trabajo con sensor de contacto. Cortes inclinados de 60° derecha hasta 60° izquierda con bloqueos automaticos a 45°, 0°, 45°. Mordaza frontal hidraulica con carrera total deslizable transversalmente sobre una guia a recirculo de esferas con apertura de 460 mm., con reductor de presion incluido. Acercamiento y bloqueo rapidos con una sola leva. Rodillos de apoyo de ambos lados. Columna monobloque, se puede mover con un transpallet, con deposito extraible y cajón para recoger las virutas extraible.

➔ Tension élevée du ruban de 2000 kg/cm² avec micro interrupteur de contrôle et arrêt immédiat en cas de ruban rompu ou pas en tension .
Tension muy elevada de la hoja de 2000 kg/cm² para cortar mas rapido y mas preciso.

➔ Etai avec course hydraulique totale de 460 mm. mordaza frontal hidráulica con carrera total, da 460 mm., no necesita posicionamiento manual.

FICHE TECHNIQUE - FICHA TECNICA					OPTIONAL
0°	310	280	450X270	-	0° 250X120 max
0°*	350*	330*	450X320*	-	170X60 min
45°	300	270	320X270	-	
45°*	330*	320*	320X300*	-	
60°	210	200	-	180X270	
60°	160	150	-	150X270	
1 0 2	1.7/2.2	40/80	H 34**	865	B 900 L 2500 H 2180 h 850
1	2.2	15÷100	s 1.1		
			L 4250		

* sans palpeur / sin palpador
** Sur requete lame H 27 x 0.9 mm / A pedido, hoja H 27 x 0.9 mm

KS 450 KS 620

FR - Scie hydraulique/semi-automatique, pensée et conçue pour couper tubes métalliques, profilés et poutrelles, même en angle à droite et à gauche jusqu'à 60°.

KS 450

Rigide archet en acier électro-soudé, poulies diam. 360mm, guides lame avec des parties en métal dur et roulements supplémentaires pour un meilleur alignement de la lame. Etau hydraulique avec guides, glissant transversalement sur le plan de travail avec positionnement et blocage rapide; complète de réducteur de pression, ouverture étau 460 mm. Arrêts à 0°, 45° gauche et 45° droite. Tension du ruban à 2000 kg/cm². Ajustement de la tension avec micro interrupteur de contrôle et arrêt immédiat en cas de ruban rompu ou pas en tension. Variateur électronique de vitesse du ruban (ESC).

(03.) Dispositif mécanique (palpeur) qui permet à l'archet de descendre vite sur le matériel à couper et relève automatiquement du point de début coupe. Ajustement de la force et de la vitesse de descente et de coupe.

(02.) Large surface de travail rotant.

(01.) Supports avec rouleaux d'appui de 450 mm sur cotés de chargement et déchargement, prédisposés pour attacher tables à rouleaux. Rotation archet sur roulement pré-chargé.

Console de commande avec voyants pour contrôler : tension de ruban; carter protège-lame ouvert/fermé; protection magnétique et thermique protège moteur. Socle avec réservoir démontable et électropompe pour la lubro-réfrigération; centrale hydraulique avec huile, brosse de nettoyage du ruban motorisée, ruban bimétal.

Choix de la manière de fin coupe entre : remontée archet avec lame fixe ou avec lame en mouvement ou fin cycle sans remontée de l'archet.

KS 620

Ouverture étau de 620 mm, rouleaux d'appui matériel sur chaque cotés de 630 mm., poulies diam. 520 mm, ruban 34 x 1.1 mm., tension du ruban à 2000 kg/cm².

ES - Sierra de cinta semiautomática hidráulica, corta de 60° izquierda hasta 60° derecha. Adecuadas para cortes de vigas y perfilados de carpintería.

KS 450

Arco en acero a sección tubular, poleas diam. 360 mm. Patines guía hoja en metal endurecido y cojinetes suplementarios. Mando de control en la consola libremente posicionable, suministrado de luz de control para: correcto tensionamiento hoja, presencia tensión eléctrica, motor en parada termica y carter protector de la hoja. Completa de INVERTER por la selección electrónica de la velocidad de la hoja, para cortar varios tipos de materiales.

(03.) Adaptación automática de las posiciones de inicio de corte tramite dispositivo de acercamiento rápido y de final de corte con sensor a contacto (detector). Bloqueos automáticos a 45°izq, 0°, 45°der. Final de corte con hoja inclinada (min. 6°), para cortar con menos esfuerzo y más rápidamente. Regulación de velocidad de bajada y del esfuerzo de corte por optimizar el trabajo en la sección de las piezas. Mordaza frontal hidráulica con acercamiento y alejamiento rápidos, deslizable transversalmente sobre una guía a recirculo de esferas con apertura de 460 mm. Acercamiento y bloqueo rápidos con una sola leva. Rodillos de apoyo de ambos lados. Columna monobloque, se puede mover con un transpallet, con depósito del liquido y cajón para recoger las virutas extraíble.

KS 620

Con las mismas características de la KS 450: capacidad de corte mas grande, motor hoja de KW 3, abertura mordaza de 620 mm., poleas de 520 mm., hoja de 5320 x 34 x 1.1, tensión de la hoja de 2000 Kg/cm².

RTR - OPTIONAL



KS 450



01.

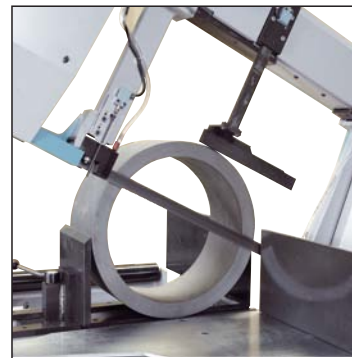

02.

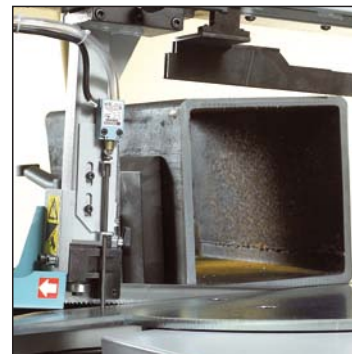

03.



Variateur électronique de vitesse à invertisseur de serie.

Variador electrónico de velocidad de serie.



Scie unique dans son genre qui permet de couper à droite et à gauche jusqu'à 60°, en plaçant une seule fois l'étau de blocage.

Única sierra a cinta de su clase que permite de cortar a 60° grados izquierda y derecha posicionando una sola vez la mordaza.



Fin de coupe avec inclination minime de la lame de 6° pour en améliorer sa pénétration et la sa durée.

Final de corte con hoja inclinada (min. 6°) para cortar con menos esfuerzo y más rápidamente.



KS 620

KS 450 FICHE TECHNIQUE - FICHA TECNICA						OPTIONAL
□ 0°	310	280	450X270	-	0°	
□ 0°*	350	330	450X320	-	400X250 max	
▧ 45°	300	270	320X270	-	160X40 min	
▧ 45°*	330	320	320X300	-		
▨ 60°	210	200	-	180X270		
▨ 60°	160	150	-	150X270		
2.2	15÷100	H 34**	980	B 1400 L 2250 H 2180 h 845		
		s 1.1				
		L 4250				

KS 620 FICHE TECHNIQUE - FICHA TECNICA						OPTIONAL
□ 0°	450	410	620X305 600X350	-	0°	
□ 0°*	500	420	600X400	-	500X300 max	
▧ 45°	430	400	430X310	-	160X40 min	
▧ 45°*	445	410	450X250	-		
▨ 60°	320	290	-	280X350		
▨ 60°	245	240	-	240X310		
3	15÷100	H 34	1450	B 1740 L 2500 H 2500 h 805		
		s 1.1				
		L 5320				

** Sur requete lame H 27 x 0.9 mm / A pedido, hoja H 27 x 0.9 mm
Sur requete version special pour coupe jusqu'à 500X270 mm droit - 0°
A pedido, version especial para cortes hasta 500X270 mm derecho - 0°

* sans palpeur / sin palpador
Sur requete version special pour coupe jusqu'à 650X250 mm droit - 0°
A pedido, version especial para cortes hasta 650X250 mm derecho - 0°

BS 300/60 AFI-E



FR - Scie automatique hydraulique pour couper jusqu'à 45° gauche en cycle automatique et jusqu'à 60° gauche en cycle semi-automatique tubes métalliques, profilés et poutrelles de moyenne section.

Etau frontale fixe, hauteur mâchoires 130 mm. Tension du ruban 1.700 Kg/cm² Programmation à partir du tableau de commande de toutes les fonctions opérationnelles de la machine, début coupe par dispositif d'approche rapide, affichage des conditions d'exploitation ainsi que de: durée ruban, vitesse rotation en mt/1', total coupes, temps de cycle, absorption moteur, auto diagnostique pour la recherche des anomalies. (03.) Avance-barre glissant sur guides tempérées, ouverture 300 mm., course simple 515 mm, course minimale 4 mm, présélection sur clavier du nombre de pièces (1-9999) et des courses de l'alimentateur (1-29); positionneur manuel des longueurs de coupe avec lecture digitale et précision décimale. Rigide archet en fonte à section tubulaire et poulies 320 mm., guides lame avec des parties en métal dur et roulements supplémentaires pour un meilleur alignement du ruban. Commande à basse tension (24V), interrupteur général cadenassable avec bobine de tension minimale, poussoir d'arrêt d'urgence, protection magnétique et thermique protège moteur, ampèremètre absorption moteur lame. Partie de connexion avec 2 rouleaux verticaux pour attacher table à rouleaux de chargement et glissière pièces en déchargement. Socle avec réservoir et électropompe pour la lubro-réfrigération; centrale hydraulique avec huile; brosse de nettoyage du ruban, ruban bimétal.

ES - Sierra de cinta automática, electrónica, con alimentador hidráulico. Adecuada para metales macizos y perfilados. Realiza cortes en automático a 0° o inclinados hasta 45° a la izquierda y cortes individuales en modo semiautomático hasta 60° a la izquierda.

Patines con piezas de metal duro en su interior. Ciclo de trabajo: tras el ajuste de la longitud y de la cantidad de cortes, se efectúan el registro y el corte de la barra hasta completar el programa. Equipo eléctrico a baja tensión 24V; interruptor general con bloqueo; protección magnética y térmica para proteger el motor; bobina de tensión mínima; botón de emergencia; control con microprocesador con programación desde el cuadro de mandos de las funciones operativas de la máquina, posicionamiento rápido de inicio de ciclo, visualización de las condiciones operativas y de: duración de la hoja, velocidad de rotación en m/1', cortes totales, tiempo del ciclo, absorción del motor con LED. autodiagnóstico con menú de búsqueda averías; mordaza frontal fija con cierre hidráulico; altura de las mordazas 130 mm; cortes ajustables a 0° y 45° a la izquierda y graduación para bloqueo en ángulos diferentes; (03.) alimentador con carrera individual máxima de 515 mm; carrera mínima 2,5 mm; despunte mínimo 210 mm; preselección desde el teclado del número de las piezas (1-9999) y de las carreras del alimentador (1-29); posicionador manual de las longitudes de corte con lectura digital y nonio decimal; desplazamiento con manguitos de esferas sobre guías cromadas y templadas; columna monobloque, se puede mover con un transpallet; con cajón extraíble para recoger las virutas; depósito con electrobomba para refrigeración lubricada; central hidráulica con aceite y temporizador para apagado automático; cepillo limpiavirutas mecánico; hoja bimetálica.

OPTIONAL

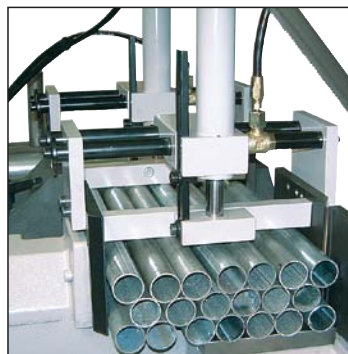

01.

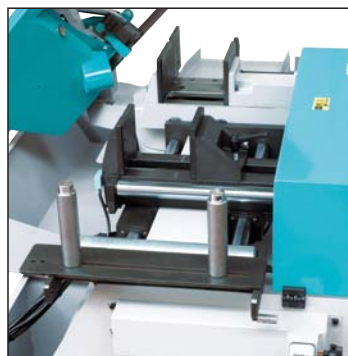

02.



03.



04.













(01.) Coupe en paquet – Option
(01.) Opcionales corte a paquete.



(02.) Chariot avance-barre sur plaque flottante pour faciliter le chargement de matériel pas rectiligne.
(02.) Mordazas del alimentador montadas sobre chapa flotante, para alimentar también material no perfectamente rectilíneo.straight.

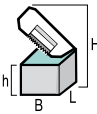

FICHE TECHNIQUE - FICHA TECNICA				OPTIONAL		
						
□ 0°	255	230	300X180	0° 250X120 max 120X 20 min	3~	1 0 2
▤ 45°	210	190	200X160		3~	1
▥ 60°	135	110	130X100			
						
1.5/1.8	35/70	H 27	630	B 1800	L 1850	H 1880
1.5	18÷110	s 0.9		L 1880	h 870	
		L 2765				



(04.) Positionnement manuel des longueurs de coupe avec lecture digitale.

(04.) Posicionador manual de anchuras de corte con lectura digital.



(03. 05.) Dispositif mécanique (palpeur) qui permet à l'archet de descendre vite sur le matériel à couper et relèvement automatique du point de début coupe.

(03. 05.) Dispositivo mecánico para detectar el empenzo del corte.

BS 300/60 AFI-NC



01.

FR - Scie à ruban automatique/semi automatique, électronique avec contrôle numérique et mouvement hydraulique avec la possibilité de coupe en paquet (option) (05.).

Elle coupe profils et pleins métalliques de 0° à 45° gauche dans le cycle automatique, de 0° à 60° gauche dans le cycle semi-automatique.

Archet rigide en fonte avec section tubulaire et poulies de 320 mm. Carter protège lame avec charnières, pour un remplacement rapide et facile de lame, 03 brosse de nettoyage lame motorisée tension élevée du ruban à 1700 kg/cm², qui assure une précision élevée et réduit les temps de coupe. Facile réglage frontale avec micro interrupteur de contrôle.

Patins de guidage de la lame avec inserts en carbure et roulement supplémentaire à l'avant pour un meilleur alignement de la lame, étau hydraulique fixe avec mâchoires de 130 mm de hauteur. Pièces de connexion pour tables à rouleaux, avec deux rouleaux verticaux en entrée afin d'aligner le matériel à couper, et glissière de déchargement pièces en sortie. Course maximale 515 mm, course min. 4 mm, déchet minimal 210 mm. (02.) Contrôle numérique CNC, possibilité de mémoriser jusqu'à 99 programmes de coupe, multi-lignes avec longueurs différentes obtenue sur la même barre, calcul automatique de l'épaisseur de la lame, affichage des conditions opérationnelles de la machine, affichage vitesse de la lame, total pièces à couper, écran alphanumérique et programmation par le clavier des longueurs de coupe (de 4 à 9999 mm) avec répétition automatique des courses, gestion des paramètres de la machine et auto diagnostic qui montre les erreurs, interrupteur cadenassable, bobine à basse tension, bouton d'arrêt d'urgence.

ES - Sierra de cinta automática / semiautomática, con control numerico, con movimiento arco hidráulico. Con posibilidad de cortar a paquete (05.). Adecuada para metales macizos y perfilados. Realiza cortes en automático a 0° o inclinados hasta 45° a la izquierda y cortes individuales en modo semi-automático hasta 60° a la izquierda. Patines con piezas de metal duro en su interior. (02.) Con mando de control numerico, posibilidad de programar y memorizar hasta 99 programas con 99 medidas de longitud y cantidad diferentes, programación del mando de todas las funciones operativas de la máquina, visualización da la pantalla de: velocidad de la hoja, longitud y cantidad de los cortes, alimentador con movimiento electrico y tornillo a sinfin de esferas, carrera máxima de 520 mm. Alimentación incremental con calculo automático del espesor de la hoja y repetición de las carreras. Programación desde el teclado de las longitudes de corte (desde 4 hasta 30000 mm) con repetición automática de las carreras; control total de los accionadores de la máquina con señalización de las anomalías.

(01.) Mordaza del alimentador montada sobre chapa flotante, desplazamiento con manguitos de esferas sobre guías cromadas y templadas, columna monobloque preparada para ser transportada con transpallet, (03.) cepillo limpiavirutas. Disponible con variador de velocidad ESC.



NEW!

02.



03.



04.

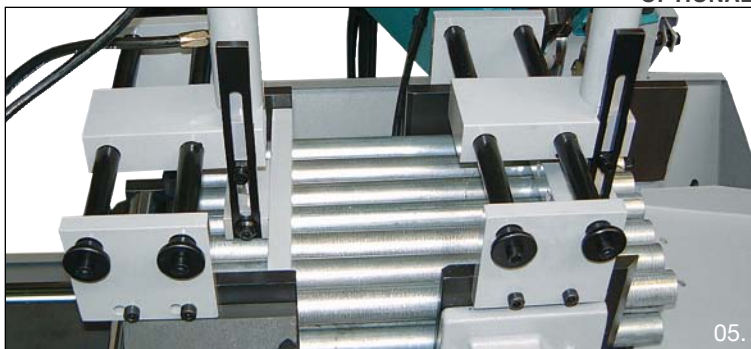

05.

OPTIONAL



(01.) Chariot avance-barre coulissant sur des guides chromées, très haute précision de positionnement grâce a une avance graduelle avec vis à bille et moteur auto-freinant avec inverter.

(01.) Deslizamiento alimentador arriba a barras cromadas, adelantamiento incremental con tornillo a ricirculo de esferas y motor electrico con inverter.



Variateur électronique de vitesse lame standard sur la machine.















Variador de velocidad hoja con inverter electronico de serie.



(04.) Dispositif mécanique (palpeur) qui permet à l'archet de descendre vite sur le matériel à couper et relèvement automatique du point de début coupe.

(04.) Dispositivo mecanico para detectar el empezo del corte en manera automatica.

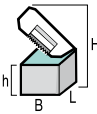

FICHE TECHNIQUE - FICHA TECNICA				OPTIONAL		
						
 0°	255	230	300X180	0° 250X120 max 120X 20 min	3~	1
 45°	210	190	200X160			
 60°	135	110	130X100			
						
1.5	18÷110	H 27	680	B 1800 L 1850 H 1880 h 870		
		s 0.9				
		L 2765				

BS 350/60 AFI-E

AUTOMATIQUE - AUTOMATICA

PREMIUMline

FR - Scie automatique/semi-automatique électronique avec fonctionnement hydraulique pour couper de 0° à 60° gauche en cycle automatique.

(02.) Etau hydraulique frontale fixe complète de réducteur de pression; étai vertical hydraulique anti-bavure sur la coté de déchargement. Ajustement de la tension du ruban sur la partie antérieure de l'archet, contrôlé par une fin de course, guides lame avec des parties en métal dur et roulements sur le guide lame antérieure. Cycle de travaille : après avoir établi la longueur et la quantité de coupes par manivelle on suive avec début coupe et coupe barre jusqu'à compléter le programme. (03.) Programmation à partir du tableau de commande de toutes les fonctions opérationnelles de la machine, début coupe par dispositif d'approche rapide, affichage des conditions opérationnelles ainsi que de: durée ruban, vitesse rotation en mt/1', total coupes, temps de cycle, absorption moteur.

Dispositif mécanique (palpeur) qui permet à l'archet de descendre vite sur le matériel à couper et relèvement automatique du point de début coupe (04.) Chariot avance-barre, glissant sur guides chromées, avec ouverture étai 350 mm, course max. 515 mm, course min. 4 mm, déchet min. 80 mm, présélection sur clavier du nombre de pièces (1-9999) et des courses de l'alimentateur (1-29); positionneur manuel des longueurs de coupe avec lecture digitale et précision décimale. La version avec variateur de vitesse a une servo-ventilation supplémentaire. Archet rigide en acier avec section tubulaire et poulies de 360 mm. Partie de connexion avec 2 rouleaux verticaux pour attacher table à rouleaux de chargement et glissière pièces en déchargement. Socle avec réservoir et électropompe pour la lubro-réfrigération; (01.) carter couvre lame avec charnières, centrale hydraulique avec huile; brosse de nettoyage du ruban, pistolet de nettoyage, ruban bi-métal.

ES - Sierra de cinta automática y semiautomática, tiene el despunte final de solo 80 mm; es posible efectuar cortes a ángulo de 0° a 60° izda.

Dentro de otras mejoras notables cabe destacar el nuevo cárter integral que protege por completo la parte delantera de la sierra. Pulsador de emergencia, baja tensión 24V, interruptor general con autobloqueo, bobina de tensión mínima, magnética, térmica para proteger el motor, (03.) programación desde el cuadro de mando de todas las funciones operativas de la máquina, colocación del arco para un rápido inicio del corte mediante detector en guía lineal, visualización de las condiciones de trabajo y de la velocidad de la cinta, total de piezas, en el display LED; preselección desde el teclado del número de las piezas (1-9999) y de las carreras del alimentador (1-29); posicionador manual de las longitudes de corte con lectura digital y nonio decimal; (02.) Mordaza frontal hidráulica, mordaza vertical hidráulica antirebaba en el lado de descarga, alimentador con apertura 350 mm, carrera mínima 4 mm, carrera individual de 515 mm, (04.) desplazamiento con manguitos de esferas sobre guías cromadas y templadas, columna monobloque predispuesta para ser transportada con transpallet, tobogán de descarga de piezas transformable en elemento de conexión para mesa de rodillos de descarga, cajón recogevirutas y depósito extraíble, (01.) carter cubre hoja con bisagras, central hidráulica con aceite,electrobomba para lubricación refrigerada y pistola de lavado, cepillo limpiavirutas, cinta bimetálica.

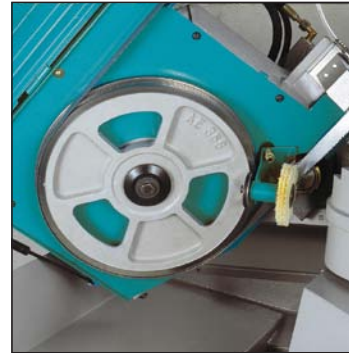

01.



02.



03.

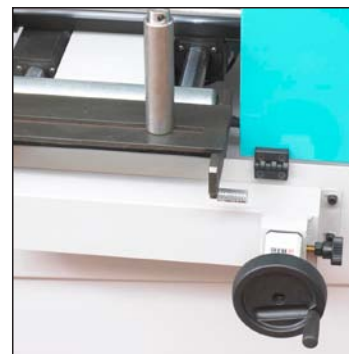

04.

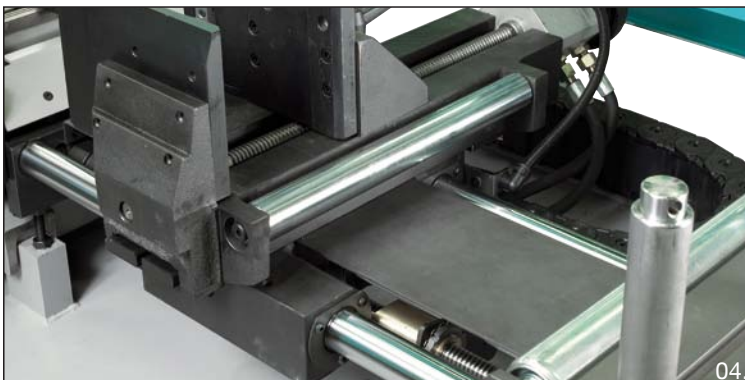

04.



Tension très élevée du ruban de 1900 kg/cm², avec régulation frontale et micro-interrupteur de contrôle.

Tensión elevada de la hoja 1.900 kg/cm² tramite tornillo frontal, para cortar mas rápido y más preciso.



Déchet min. 80 mm.
Despunte final de solo 80 mm.





(04.) Positionnement manuel des longueurs de coupe avec lecture digitale.

(04.) Posicionador manual de anchuras de corte con lectura digital.



Chariot avance-barre coulissant sur des guides chromées.

Mordaza del alimentador montada sobre chapa flotante para cargar tambien material no perfectamente rectilineo.

FICHE TECHNIQUE - FICHA TECNICA				OPTIONAL	
□ 0°	305	250	350X200	0° 300X120 max 120X 20 min	3~ 1
▤ 45°	250	230	230X200		
▥ 60°	175	155	170X100		
1.5/1.8	37/74	H 27	840	B 1850 L 1900 H 1990 h 880	
		s 0.9			
		L 3370			

BS 350/60 AFI-NC

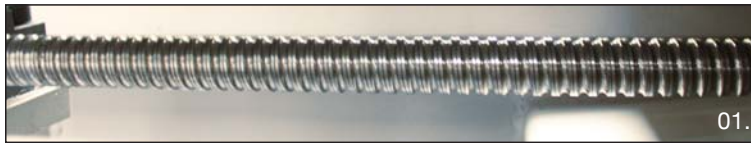

01.

FR - Scie automatique électronique avec fonctionnement hydraulique à contrôle numérique pour couper de 0° à 60° gauche en cycle automatique.

Possibilité de imposer et mémoriser jusqu'à 99 lignes de program, avec longueurs et de quantités différentes. Etau hydraulique frontale fixe complète de réducteur de pression; (04.) étau vertical hydraulique anti-bavure sur la coté de déchargement. Ajustement de la tension du ruban sur la partie antérieure de l'archet, contrôlé par une fin de course, guides lame avec des parties en métal dur et roulements sur le guide lame antérieure, tension très élevée du ruban de 1900 kg/cm², (05.) Programmation CNC à partir du tableau de commande de toutes les fonctions opérationnelles de la machine, affichage des conditions opérationnelles ainsi que de: durée ruban, vitesse rotation en mt/1', total coupes, temps de cycle, absorption moteur, auto-diagnostique pour la recherche des anomalies. Chariot avance-barre coulissant sur des guides chromées, ouverture étau 350 mm, course max. 515 mm, course min. 4 mm, déchet min. 80 mm, présélection sur clavier du nombre de pièces (1-9999) et des courses de l'alimentateur (1-29); positionneur manuel des longueurs de coupe avec lecture digitale et précision décimale. La version avec variateur de vitesse a une servo-ventilation supplémentaire. Archet rigide en acier avec section tubulaire et poulies de 360 mm. Partie de connexion avec 2 rouleaux verticaux pour attacher table à rouleaux de chargement et glissière pièces en déchargement. Socle avec réservoir et électropompe pour la lubro-réfrigération; centrale hydraulique avec huile; (02.) brosse de nettoyage du ruban, pistolet de nettoyage, ruban bi-métal.

ES - Sierra de cinta automática con mando de control numerico, tiene el despunte final de solo 80 mm; es posible efectuar cortes a ángulo de 0° a 60° izda.

Possibilidad de programar y memorizar hasta 99 programas con 99 medidas de longitud y cantidad diferentes. Pulsador de emergencia, baja tensión 24V, interruptor general con autobloqueo, bobina de tensión mínima, magnética, térmica para proteger el motor, programación desde el cuadro de mando de todas las funciones operativas de la máquina, colocación del arco para un rápido inicio del corte mediante detector en guía lineal, visualización de las condiciones de trabajo y de la velocidad de la cinta, total de piezas, total material a cortar, en el display LCD; (05.) programación desde el teclado longitudes del corte (de 4 a 9999 mm). Alimentación incremental con cálculo automático del espesor de la hoja y repetición automática de las carreras. (04.) Mordaza frontal hidráulica, mordaza vertical hidráulica antirebaba en el lado de descarga, alimentador con apertura 350 mm, carrera mínima 4 mm, carrera individual de 515 mm despunte final de solo 80 mm, mordaza del alimentador montada sobre chapa flotante, desplazamiento con manguitos de esferas sobre guías cromadas y templadas, columna monobloque predispuesta para ser transportada con transpallet, tobogán de descarga de piezas transformable en elemento de conexión para mesa de rodillos de descarga, cajón recogevirutas y depósito extraíble, central hidráulica con aceite, electrobomba para lubricación refrigerada y pistola de lavado, (02.) cepillo limpiavirutas, cinta bimetálica.

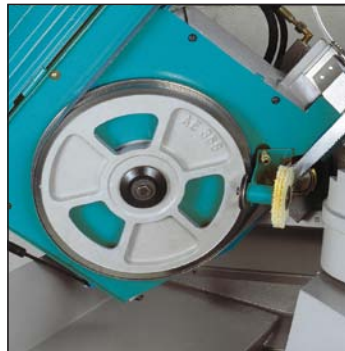

02.



03.



04.



05.



(01.) Très haute précision de positionnement grâce a une avance graduelle avec vis à bille et moteur auto-freinant avec inverter, (03.) chariot avance-barre coulissant sur des guides chromées.

(03.) Mordaza del alimentador montada sobre chapa flotante, (01.) desplazamiento con manguitos de esferas sobre guías cromadas y templadas.



Variateur de vitesse électronique standard sur la machine.











Variador de velocidad a inverter con motor ventilado de serie.



Dispositif mécanique (palpeur) qui permet à l'archet de descendre vite sur le matériel à couper et relèvement automatique du point de début coupe.

Dispositivo mecanico de detección de inicio del corte, para facilitar el uso de la sierra.

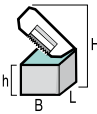

FICHE TECHNIQUE - FICHA TECNICA				OPTIONAL	
					
□ 0°	305	250	350X200	0°	3~ 1
▤ 45°	250	230	230X200	300X120 max	
▥ 60°	175	155	170X100	120X 20 min	
					
1.8	18÷100	H 27 s 0.9 L 3370	890	B 1850 L 1900 H 1990 h 880	

FR - Scie automatique/semi-automatique électronique avec fonctionnement hydraulique pour couper de 0° à 60° gauche en cycle automatique.

(01.) Etau hydraulique fixe avec réducteur de pression; étau vertical hydraulique anti-bavure sur la coté de déchargement. Ajustement de la tension du ruban sur la partie antérieure de l'archet, contrôlé par une fin de course. Tension du ruban à 2.000 kg/cm²; guides lame avec des parties en métal dur et roulements sur le guide lame antérieure. Programmation à partir du tableau de commande de toutes les fonctions opérationnelles de la machine, début coupe par dispositif d'approche rapide, affichage des conditions d'exploitation ainsi que de: durée ruban, vitesse rotation en mt/1', total coupes, temps de cycle, absorption moteur. (02.) Dispositif mécanique (palpeur) qui permet à l'archet de descendre vite sur le matériel à couper et relèvement automatique du point de début coupe

(03.) Chariot avance-barre coulissant sur des guides chromées, ouverture étau 400 mm, course simple 515 mm, course minimale 4 mm, déchet min. 80 mm, présélection sur clavier du nombre de pièces (1-9999) et des courses de l'alimentateur (1-29); positionneur manuel des longueurs de coupe avec lecture digitale et précision décimale. La version avec variateur de vitesse a une servo-ventilation supplémentaire. Rigide archet en acier à section tubulaire et poulies de 360 mm. Socle avec réservoir et électropompe pour la lubro-réfrigération; centrale hydraulique avec huile; brosse de nettoyage du ruban, pistolet de nettoyage, ruban bi-métal. (01.) Connexion pour table à rouleaux sur coté de chargement avec deux rouleaux verticaux d'entrée. Glissière de déchargement/connexion pour table à rouleaux de déchargement avec guide pour pièces coupés.

ES - Sierra de cinta automática electronica, para cortar en serie, tiene el despunte final de sólo 80 mm; es posible efectuar cortes a ángulo de 0° a 60° izquierda.

Equipo eléctrico en baja tensión (24 V), pulsador de emergencia, interruptor general con autobloqueo, bobina de tensión mínima, magnética, térmica para proteger el motor, programación desde el cuadro de mando de todas las funciones operativas de la máquina, (02.) colocación del arco para un rápido acercamiento, se realiza por medio del dispositivo detector (con guía lineal) suministrado de serie, visualización de las condiciones de trabajo y de la velocidad de la cinta, total de piezas, total material a cortar, en el display LED; programación desde el teclado del numero de las piezas de cortar.

(01.) Mordaza frontal hidráulica, mordaza vertical hidráulica antirebaba en el lado de descarga, alimentador con apertura 400 mm, carrera mínima 4 mm (recorte mínimo 80 mm), desplazamiento con manguitos de esferas sobre guías cromadas y templadas, columna monobloque predispuesta para ser transportada con transpallet, (01.) tobogán de descarga de piezas transformable en elemento de conexión para mesa de rodillos de descarga, cajón recogevirutas y depósito extraíble, central hidráulica con aceite, electrobomba para lubricación refrigerada y pistola de lavado, cepillo limpiavirutas, cinta bimetalica.



01.



02.

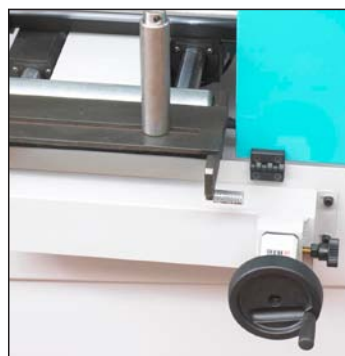

03.



03.



Déchet min. 80 mm.
Despunte final de solo 80 mm.



Chariot avance-barre coulissant sur des guides chromées.
Mordaza del alimentador montada sobre chapa flotante, para cargar tambien material non perfectamente rectilineo.



Performances élevées, grâce au ruban, 34 mm de hauteur.
Hoja con altura de 34 mm. para mejores prestaciones de corte.



(03.) Positionnement manuel des longueurs de coupe avec lecture digitale.

(03.) Posicionador manual de anchuras de corte con lectura digital.



Tension très élevée du ruban de 2.000 kg/cm², avec régulation frontale et micro-interrupteur de contrôle.

Tension elevada de la hoja 2.000 kg/cm² para cortes más rápidos y más precisos.

FICHE TECHNIQUE - FICHA TECNICA				OPTIONAL		
□ 0°	310	280	400X250	0°	3~	1
▤ 45°	280	270	300X200	300X120 max		
▥ 60°	210	200	200X200	120X 20 min		
1.8/2.2	37/74	H 34	890	B 1850	L 2200	H 1990
		s 1.1		L 4020	h 890	

BS 400/60 AFI-NC



01.

FR - Scie automatique électronique avec fonctionnement hydraulique à contrôle numérique pour couper de 0° à 60° gauche en cycle automatique. Etau hydraulique fixe avec réducteur de pression.

Ajustement de la tension du ruban sur la partie antérieure de l'archet, contrôlé par une fin de course. Tension très élevée du ruban de 2.000 kg/cm², avec régulation frontale et micro-interrupteur de contrôle, guides lame avec des parties en métal dur et roulements sur le guide lame antérieure. Possibilité de imposer et mémoriser jusqu'à 99 lignes de program, avec longueurs et de quantités différentes (04.) Programmation CNC à partir du tableau de commande de toutes les fonctions opérationnelles de la machine, affichage des conditions d'exploitation ainsi que de: durée ruban, vitesse rotation en mt/1', total coupes, temps de cycle, absorption moteur, auto-diagnostic pour la recherche des anomalies. (03.) Dispositif mécanique (palpeur) qui permet à l'archet de descendre vite sur le matériel à couper et relèvement automatique du point de début coupe Alimentateur avec ouverture étau 400 mm, course simple 515 mm, course minimale 4 mm, déchet min. 80 mm, présélection sur clavier du nombre de pièces (1-9999) et des courses de l'alimentateur (1-29); positionneur manuel des longueurs de coupe avec lecture digitale et précision décimale. Rigide archet en acier à section tubulaire et poulies de 360 mm. Socle avec réservoir et électropompe pour la lubro-réfrigération; centrale hydraulique avec huile; (05.) brosse de nettoyage du ruban, pistolet de nettoyage, ruban bi-métal. Connexion pour table à rouleaux sur coté de chargement avec deux rouleaux verticaux d'entrée. Glissière de déchargement/connexion pour table à rouleaux de déchargement avec guide pour pièces coupés.

ES - Sierra de cinta automática electrónica con mando de control numerico tiene el despunte final de sólo 80 mm; es posible efectuar cortes a ángulo de 0° a 60° izda.

Posibilidad de programar y memorizar hasta 99 programas con 99 medidas de longitud y cantidad diferentes. Equipo eléctrico en baja tension (24 V), pulsador de emergencia, interruptor general con autobloqueo, bobina de tensión mínima, magnética, térmica para proteger el motor, programación desde el cuadro de mando de todas las funciones operativas de la máquina, (03.) colocación del arco para un rápido acercamiento, se realiza por medio del dispositivo detector (con guía lineal) suministrado de serie, visualización de las condiciones de trabajo y de la velocidad de la cinta, total de piezas, en el display LCD; (04.) programación desde el teclado longitudes del corte (de 4 a 9999 mm) con repetición automática de las carreras. Alimentación incremental con calculo automático del espesor de la hoja y repetición de las carreras. Mordaza frontal hidráulica, mordaza vertical hidráulica antirebaba en el lado de descarga, alimentador con apertura 400 mm, carrera mínima 4 mm, (01.) mordaza del alimentador montada sobre chapa flotante, desplazamiento con manguitos de esferas sobre guías cromadas y templadas, columna monobloque predispuesta para ser transportada con transpallet, tobogán de descarga de piezas transformable en elemento de conexión para mesa de rodillos de descarga, cajón recogevirutas y depósito extraíble, central hidráulica con aceite, electrobomba para lubricación refrigerada y pistola de lavado, (05.) cepillo limpiavirutas, cinta bimetálica.



02.



03.



04.



05.



(02.) Etau verticale hydraulique anti-bavure sur la cote de déchargement.

(02.) Mordaza vertical antirebaba en el lado de descarga.



Variateur de vitesse électronique standard sur la machine.

Variador de velocidad con inverter y motor ventilado.



Très haute précision de positionnement grâce a une avance graduelle avec vis à bille et moteur auto-freinant avec inverter, chariot avance-barre coulissant sur des guides chromées.

Mordaza adelantador arriba a placa flotante para alimentar tambien material no perfectamente rectilíneo.



Performances élevées, grâce au ruban, 34 mm de hauteur.

Hoja con altura de 34 mm. para mejores prestaciones de corte.



BS 400/60 AFI-NC

FICHE TECHNIQUE - FICHA TECNICA				OPTIONAL		
0°	310	280	400X250	0°	3~	1
45°	280	270	300X200	300X120 max		
60°	210	200	200X200	120X 20 min		
2.2	18÷100	H 34	990	B 1850 L 2200 H 1990 h 890		
		s 1.1				
		L 4020				

IDEAL / PERFECT / RECORD

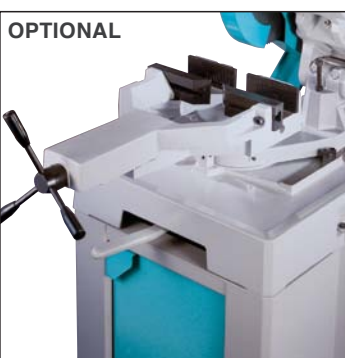
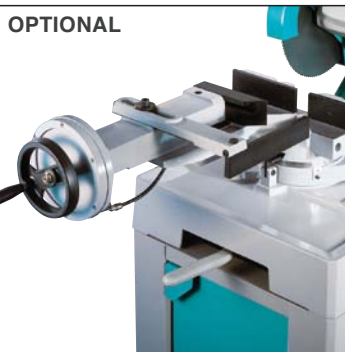

01.

02.

03.

04.

05.



OPTIONAL h 940mm

IDEAL

FR - Tronçonneuse manuelle à fraise-scie la plus petite, équipée de pompe lubrification et réservoir étanche. Elle peut couper de 0° à 45° gauche avec deux fins de courses réglables.

Est idéale pour les installateurs, artisans et bricoleurs. (05.) Dispositif de blocage tête et poignée pour le transport. Commande à basse tension (24 V) avec bouton- poussoir dans la poignée. Deux filtres sur l'installation de lubro-réfrigération. Grand plan d'appui avec pieds anti- glissements. Protection métallique de la fraise- scie. Etau frontal réglable par vis. Arbre apporte-lame diam. 32mm. Butée réglable.

ES - La tronzadora de disco para metales más pequeña, dotada de una verdadera instalación de refrigeración lubricada, bomba automática y depósito completamente hermético.

(05.) Transportable, ideal para instaladores. Cortes inclinados de 0° a 45° a la izquierda con dos topes ajustables . Baja tensión 24V con botón de puesta en marcha en la empuñadura; enchufe de conexión con la red eléctrica ; filtro en la instalación de refrigeración lubricada; dispositivo de bloqueo de la cabeza y asa de transporte; amplia base de apoyo con patas antideslizantes; protección de la hoja completamente metálica; fijación con barra ajustable.

OPTIONAL pag. 78: 35

IDEAL FICHE TECHNIQUE - FICHA TECNICA						
□ 0°	85	75	100X65	1~	0 1	
▤ 45°	80	75	90X60			
0.8	54	D 250	40	B 300	L 800	H 750
		d 32				

PERFECT 250

FR - Tronçonneuse manuelle à fraise-scie pour couper de 0° à 45° gauche profils métalliques ou pour la coupe occasionnelle de pleins.

Réduction couronne/vis sans fin en bain d'huile. Tête réducteur monobloc avec moteur triphasé ou monophasé. Commande à basse tension (24 V) avec bouton- poussoir dans la poignée. Circuit de lubro-réfrigération avec pompe et filtré supplémentaire. Protection intégral de la fraise- scie. Etau frontal avec dispositif anti-bavure. Arbre apporte-lame diam. 32mm Butée réglable.

ES - Sierra manual de disco práctica y manejable. Cortes de 0° a 45° a la izquierda . Uso en obras, para mantenimiento o en pequeños talleres para el corte de perfilados metálicos.

Adecuada para el corte ocasional de pequeños macizos. Reductora de corona / tornillo sin fin en baño de aceite. Botón de puesta en marcha en la empuñadura; enchufe de conexión con la red eléctrica; circuito de refrigeración lubricada con bomba y filtro suplementario en el depósito; protección integral de la hoja ; mordaza frontal con dispositivo antirrebaba ajustable; eje de 32 mm de diámetro; fijación con barra ajustable.

OPTIONAL pag. 78: 35 - 36

PERFECT 250 FICHE TECHNIQUE - FICHA TECNICA						
□ 0°	85	70	95X60	1~	0 1	
▤ 45°	70	60	65X50	3~	0 1	
				3~	102	
1	52	D 250	73	B 300	L 800	H 750
0.8/1	52/104	d 32				



OPTIONAL h 975mm



OPTIONAL h 990mm



OPTIONAL h 1005mm

PERFECT 275

FR - Tronçonneuse manuelle à fraise-scie pour couper de 0° à 45° gauche profils métalliques ou pour la coupe occasionnelle de pleins (acier jusqu'à 42 kg/mm² de résistance à la traction) avec embrayage externe réglable pour protéger les engrainages et la lame, tête et étai pivotantes.

Tête réducteur monobloc, commande à basse tension (24 V) avec bouton-poussoir dans la poignée. Circuit de lubro-réfrigération avec pompe et filtré supplémentaire.

Etai frontal avec dispositif anti-bavure. Arbre apporte-lame diam. 32mm Butée réglable.

ES - Sierra manual de disco, cortes de 0° a 45° a la izquierda . Uso en obras, para mantenimiento o en pequeños talleres para el corte de perfilados metálicos.

Adecuada para el corte ocasional de pequeños macizos. Reductora de corona / tornillo sin fin en baño de aceite. Botón de puesta en marcha en la empuñadura; enchufe de conexión con la red eléctrica; circuito de refrigeración lubricada con bomba y filtro suplementario en el depósito; protección integral de la hoja ; mordaza frontal con dispositivo antirrebaba ajustable; eje de 32 mm de diámetro; fijación con barra ajustable.

OPTIONAL pag. 78: 35 - 37 - 38 - 45

PERFECT 275 FICHE TECHNIQUE - FICHA TECNICA						
0°	90	80	100X70	1~	01	
45°	70	70	80X60	3~	102	
1.1	42	D 275	112	B	500	
1.1/1.3	33/66	d 32		L	850	
				H	950	

PERFECT 300

FR - Tronçonneuse manuelle à fraise-scie pour couper de 0° à 45° gauche profils métalliques ou pour la coupe occasionnelle de pleins (acier jusqu'à 42 kg/mm² de résistance à la traction) avec embrayage externe réglable pour protéger les engrainages et la lame, tête et étai pivotantes.

Tête réducteur monobloc, commande à basse tension (24 V) avec bouton-poussoir dans la poignée. Circuit de lubro-réfrigération avec pompe et filtré supplémentaire. (03.) Etai frontal avec blocage rapide et dispositif anti-bavure. Arbre apporte-lame diam. 32mm Butée réglable.

ES - Sierra manual de disco, cortes de 0° a 45° a la izquierda y la derecha. Uso en obras, para mantenimiento o en pequeños talleres para el corte de perfilados metálicos.

Adecuada para el corte ocasional de pequeños macizos. Reductora de corona / tornillo sin fin en baño de aceite. Botón de puesta en marcha en la empuñadura; enchufe de conexión con la red eléctrica; circuito de refrigeración lubricada con bomba y filtro suplementario en el depósito; protección integral de la hoja; (02.) mordaza frontal con bloqueaje rapido y dispositivo antirrebaba ajustable; eje de 32 mm de diámetro; fijación con barra ajustable.

OPTIONAL pag. 78: 35 - 37 - 38 - 44 - 45

PERFECT 300 FICHE TECHNIQUE - FICHA TECNICA						
0°	102	90	120X80	1~	01	
45°	90	80	90X70	3~	102	
45°	80	70	85X70			
1.1	42	D 300	135	B	500	
1.5/2	33/66	d 32		L	1050	
				H	990	

RECORD 350

FR - Robuste tronçonneuse manuelle à fraise-scie pour couper de 45° gauche à 45° droite. (04.) Elle permet de couper à 90° le long de l'axe longitudinal de pleins et profils métalliques.

Tête et étai pivotants. Réduction couronne/vis sans fin de bain d'huile, dispositif d'embrayage extérieure réglable. Commande à basse tension (24 V) avec bouton-poussoir dans la poignée. Circuit de lubro-réfrigération avec pompe et filtré supplémentaire. Arrêt de l'étai à 0° avec déblocage manuel pour en permettre la rotation. Etai frontal réglable par vis. Arrêts à 0° et 45° gauche. Butée réglable.

ES - Sierra manual de disco clásica. (04.) Permite un corte incluso de 90°, a lo largo del eje longitudinal , de macizos y perfilados metálicos.

Cabeza y mordaza giratorias para realizar cortes desde 45° a la izquierda hasta 45° a la derecha. Mordaza de cierre y dispositivo antirrebaba ajustables para obtener un doble bloqueo de la pieza incluso en los cortes inclinados. Eje de 32 mm de diámetro; Equipo eléctrico en baja tensión 24V con botón de puesta en marcha en la empuñadura; interruptor general, protección magnética y térmica para proteger el motor; circuito de refrigeración lubricada con bomba y filtro suplementario.

OPTIONAL pag. 78 01 - 03 - 05 - 29 - 30 - 35 - 39 - 44 - 45

RECORD 350 FICHE TECHNIQUE - FICHA TECNICA						
0°	125	110	160X90	3~	102	
45°	105	90	80X100			
45°	70	65	60X70			
1.8/2.5	30/60	D 350	206	B	600	
		d 32		L	1220	
				H	1060	

SIRIO 315

SIRIO 315 SH



01.



02.

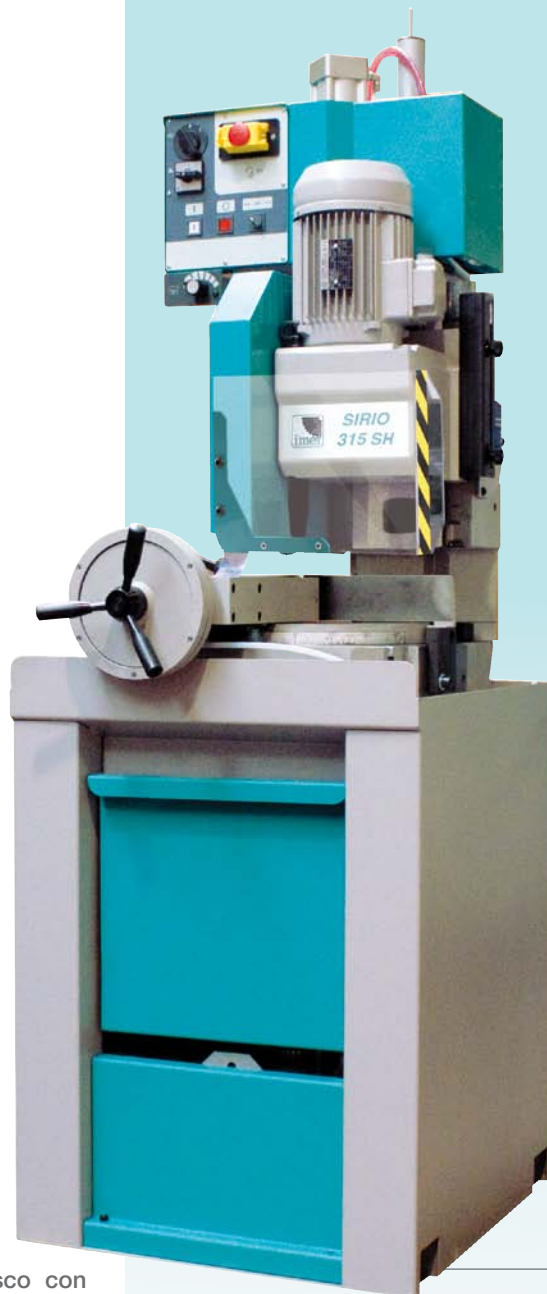

SIRIO 315 SH

MANUEL ET SEMIAUTOMATIQUE / MANUAL Y SEMIAUTOMATICA

PREMIUMline

FR - Tronçonneuses manuelles à disque, à descente verticale pour coupes de 0° à 45° droite et de 0° à 60° gauche, adaptes pour couper pleins et profilés d'acier, aussi à haute résistance.

Arbre apporte-lame diamètre 40 mm, étai avec guides réglables, glissante transversalement sur le plan de travail, positionnement et blocage rapides, dispositif anti-bavure réglable. (02.) Butées réglables à 0° et 45° à gauche. Socle avec collecteur pour les copeaux et réservoir extractible, électropompe de refroidissement.

Engrenages à bain d'huile: réducteur primaire à engrenages trempées et transmission finale avec vis sans fin et couronne en bronze.

SIRIO 315 SH: Version semi automatique avec fonctionnement électropneumatique.

Contrôle hydraulique de la vitesse de descente de la tête.

(01.) Facilité de réglage des positions de début et fin de coupe à travers de deux fin de course. Approche et remontée rapide à fin coupe.

ES - Tronzadora de disco con descenso vertical, de elevada precisión de corte, adecuada para cortes macizos y perfilados de acero incluso acero inoxidable.

Cabeza giratoria entre 45° a la derecha y 60° a la izquierda, se desplaza sobre guías ajustables de cola de milano. Engranajes en baño de aceite con: reducción primaria de engranajes templados y transmisión final con tornillos sin fin y corona de bronce. Interruptor general con bloqueo; protección térmica para proteger el motor; mordaza con guías ajustables, se puede deslizar transversalmente sobre el plano de trabajo con colocación y bloqueo rápidos; dispositivo antirrebaba ajustable; (02.) cortes ajustables a 0° y 45° a la izquierda. Columna con cajón recoge virutas y depósito extraíbles; electrobomba para refrigeración lubricada; fijación con barra regulable.

SIRIO 315 SH: Version semiautomática con funcionamiento electro neumático. Control hidráulico de la velocidad de bajada del cabezal.

(01.) Sencilla regulacion de las posiciones de empezo y final de corte. Acercamiento y alejamiento rapido al final del corte.

► La structure verticale très rigide garantie une stabilité très élevée en assurant l'absence de vibrations. La rigida estructura vertical asegura una elevada estabilidad y quita todas las vibraciones.

FICHE TECHNIQUE - FICHA TECNICA					
0°	108	93	150X90	3~	1 0 2
45°	108	93	105X80	3~	1 0 2
60°	93	80	75X90		
45°	108	93	105X80		
1.5/1.8	17/33	D 315	327		
1.5/1.8	33/66	d 40	360 (sh)	B 800 L 900 H 1700 h 920	B 800 L 900 H 1950 h 920

Capacité de coupe 0° avec fraise 300 mm:
 100mm 84mm 140X80mm.
 Capacité 0° avec disque de 300 mm:
 100mm 84mm 140X80mm.

SIRIO 370 SIRIO 370 SH-E



01.



02.

FR - Tronçonneuses manuelles à disque à descente verticale de la fraise, à haute vitesse et précision de coupe, prévues pour la coupe des pleins et profils en aciers même à haute résistance de 45° droite à 60° gauche.

Le modèle équipé avec variateur de vitesses ESC permet d'utiliser la machine pour couper soit alliages légers soit acier inoxydable, le laiton et le cuivre. Arbre apporte-lame diamètre 40 mm, engrainages à bain d'huile avec couronne en bronze et transmission primaire avec courroie crantée. Etau frontale réglable glissant transversalement sur le plan de travail. Dispositif anti bavure réglable. (02.)

Colonne avec bac collecteur pour les copeaux et réservoir extractible, électropompe de refroidissement, (01.) brosse nettoyage lame en nylon. Interrupteur général cadenassable et interrupteur magnétothermique protège-moteur.

SIRIO 370 SH-E:

Version semi automatique avec fonctionnement électropneumatique. Contrôle hydraulique de la vitesse de descente de la tête. Etau pneumatique et pistolet de lavage. Programmation sur le panneau de commande de toutes les fonctions opérationnelles de la machine, y compris le positionnement de la tête pour approche rapide, début et fin coupe, visualisation de : durée de la vie de la lame, vitesse de rotation en m/1', total coupes, temps de cycle, absorption moteur, par LED. Auto diagnostique pour la recherche des anomalies, possibilité de inversion du sens de rotation pour le déblocage de la lame. Prise pour la connexion de la pédale.

ES - Tronzadora de disco manual con descenso vertical, adecuada para cortes macizos y perfilados de acero incluso muy resistentes.

El modelo con variador de la velocidad ESC amplía el campo de uso desde los aceros inoxidable hasta las aleaciones ligeras, latón, cobre. Cabeza giratoria entre 45° a la derecha y 60° a la izquierda, se desplaza sobre guías ajustables de cola de milano. Mandril portahoja de 40 mm de diámetro. Interruptor general con bloqueo y bobina de tensión mínima; botón de emergencia; protección magnética y térmica para proteger el motor; circuito de inversión del sentido de rotación para el desatascos de la hoja; mordaza manual con guías ajustables, se puede deslizar transversalmente sobre el plano de trabajo con colocación y bloqueo rápidos; dispositivo antirrebaba ajustable; cortes ajustables a 0° y 45° a la izquierda; (02.) columna con cajón recoge virutas y depósito extraíbles; electrobomba para refrigeración lubricada (01.)

SIRIO 370 SH-E:

Version semiautomática con funcionamiento electropneumático y control hidráulico de la velocidad del cabezal. Adecuada para cortes macizos y perfilados de acero incluso muy resistentes. Programación desde el cuadro de mandos de todas las funciones operativas de la máquina, incluida la colocación rápida del cabezal para acercamiento rápido, inicio y finalización del corte, visualización de las condiciones operativas y de: duración de la hoja, velocidad de rotación en m/1', cortes totales, tiempo del ciclo; absorción del motor con LED. autodiagnóstico.



SIRIO 370 SH-E

La structure verticale très rigide garantie une stabilité très élevée en assurant l'absence de vibrations.

Rígida estructura vertical garantiza una elevada estabilidad y quita todas las vibraciones.

FICHE TECHNIQUE - FICHA TECNICA

0°	120	100	180X100	3~	1/2
45°	120	100	130X100	3~	1
60°	110	90	90X100		
45°	105	100	130X100		
1.5/2.2	15/30	D 370	390		
3	15÷70	d 40	443 (she)	B 810 L 1020 H 1850 h 925	B 810 L 1080 H 2100 h 925

SIRIO 370 AF-E

FR - Tronçonneuse automatique à descente verticale de la fraise, à grande vitesse et précision de coupe, prévue pour la coupe des pleins et profils en aciers même à haute résistance. Tête pivotante de 0° à 45° droite (dans le cycle semi automatique) et de 0° à 60° gauche.

Le modèle avec inverter (ESC) élargit la gamme de matériels que peuvent être coupés (de l'acier inoxydable aux métaux légers, laiton et cuivre). Fonctionnement électropneumatique avec contrôle hydraulique de la vitesse de descente de la tête. (01.) Etau pneumatique réglable glissant transversalement sur le plan de travail avec blocage et approche rapides. Dispositif anti bavure réglable, étai verticale pneumatique. Engrainages en bain d'huile avec couronne en bronze de grande diamètre et transmission primaire avec poulies et courroie dentée. Arbre apporte-lame de diam. 40 mm. Cycle de travail: on impose la longueur et la quantité des coupes, on met en marche et la machine assure la mise en place et la coupe de la pièce jusqu'à la fin du programme. (02.) Programmation du panneau de commande de toutes les fonctions opérationnelles de la machine, y compris le positionnement de la tête pour approche rapide, début et fin coupe, durée lame, vitesse de rotation, total coupes, temps de cycle, absorption moteur, autodiagnostique pour anomalies. Rouleau supérieur monté sur l'avance-barre pour déplacement et coupe de plusieurs barres sur le même plan. Interrupteur général cadenassable, arrêts d'urgence, interrupteur magnétothermique protège-moteur. Socle avec tiroir de récupération des copeaux et réservoir extractible, électropompe pour la lubro-réfrigération; (04.) brosse de nettoyage lame et pistolet de lavage.

ES - Tronzadora de disco automática-semiautomática electrónica con descenso vertical, para cortes de material de elevada resistencia.

El modelo con variador de la velocidad ESC amplía el campo de uso desde los aceros inoxidable hasta las aleaciones ligeras, latón, cobre. (01.) Funcionamiento neumático con control hidráulico del avance del cabezal. Cabeza giratoria entre 45° a la derecha y 60° a la izquierda, se desplaza sobre guías ajustables de cola de milano. Reducción final en baño de aceite con corona de bronce de gran diámetro y transmisión primaria con poleas y cinta dentada. Ciclo de trabajo: tras la programación de la longitud y la cantidad de cortes, poniendo en marcha la máquina se efectúan el registro y el corte de la barra hasta completar el programa. Mando a baja tensión (24 V), botón de emergencia; interruptor general con bloqueo con bobina de tensión mínima; (02.) programación desde el cuadro de mandos, montado sobre un brazo articulado, de las funciones operativas de la máquina, incluida la colocación del disco para: acercamiento rápido, inicio y finalización del corte; visualización de las condiciones operativas y de: duración de la hoja, velocidad de rotación en m/1', cortes totales, tiempo del ciclo, absorción del motor con LED. Autodiagnóstico con menú de búsqueda averías; circuito de inversión del sentido de rotación para el desatasco de la sierra; colocador manual de las longitudes de corte con lectura digital y nonio decimal; mordaza del alimentador montada sobre chapa flotante con ajuste presión de cierre, desplazamiento con manguitos de esferas sobre guías cromadas y templadas; columna monobloque, con cajón para recoger las virutas y depósito extraíbles; mordaza neumática sobre guías ajustables, con ajuste presión de cierre, se puede deslizar, transversalmente sobre el plano de trabajo con colocación y bloqueo rápidos, dispositivo antirrebaba ajustable; mordaza vertical neumática; electrobomba para refrigeración lubricada y pistola de lavado; (04.) cepillo limpiahoja.



01.

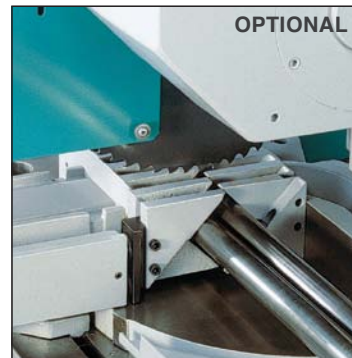

02.

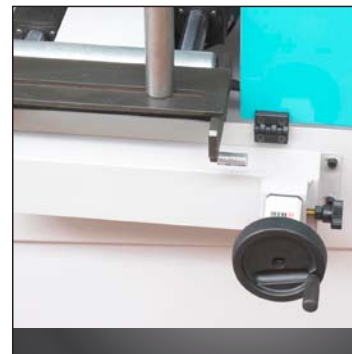

03.



OPTIONAL



04.



05.



(03.) Positionnement manuel des longueurs de coupe avec lecture digitale.

(03.) Posicionador manual de anchuras de corte con lectura digital.



(05.) Avance barre avec ouverture de 200 mm, course individuelle de max. 520 mm, course min. de 4 mm, (chute perdue 170 mm), compteur par clavier du nombre de pièces (1-9999) et des courses de l'avance-barre.

(05.) Alimentador con abertura 200 mm, carrera individual máxima 520 mm, carrera mínima 4 mm (recorte mínimo 170 mm); preselección desde el teclado del número de las piezas (1-9999) y de las carreras del alimentador.



Circuit de inversion du sens de rotation pour le déblocage de la lame.

Circuito de inversión del sentido de rotación para el desatasco de la hoja.

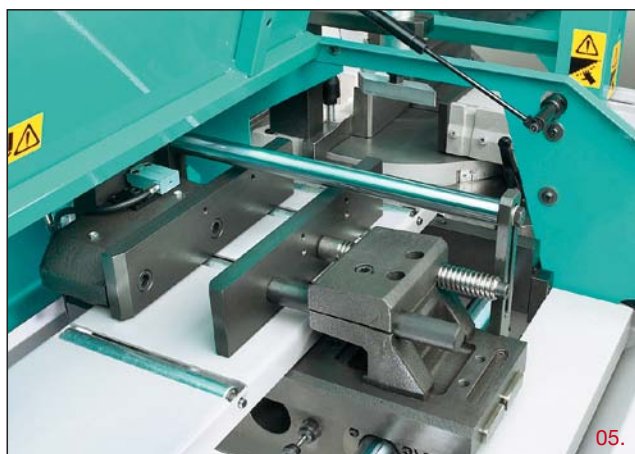

FICHE TECHNIQUE - FICHA TECNICA					
<input type="checkbox"/> 0°	120	100	180X100	3~	1 0 2
<input type="checkbox"/> 45°	120	100	130X100	3~	1
<input type="checkbox"/> 60°	110	90	90X100		
<input checked="" type="checkbox"/> 45°	105	100	130X100		
1.5/2.2	15/30	D 370	710	B 1900 L 1450 H 2100 h 925	
3	15÷70	d 40			

SIRIO 370 AF-NC

FR - Tronçonneuse automatique à contrôle numérique CNC, à descente verticale de la fraise, à grande vitesse et précision de coupe, prévue pour la coupe des pleins et profils en aciers même à haute résistance.

Tête pivotante de 0° à 45° droite (dans le cycle semi automatique) et de 0° à 60° gauche. Le modèle avec inverter (ESC) élargit la gamme de matériels que peuvent être coupés (de l'acier inoxydable aux métaux légers, laiton et cuivre). Fonctionnement électropneumatique avec contrôle hydraulique de la vitesse de descente de la tête. Etau pneumatique réglable glissant transversalement sur le plan de travail avec blocage et approche rapides. Dispositif anti bavure réglable, étau verticale pneumatique. Engrainages à bain d'huile avec couronne en bronze de grande diamètre et transmission primaire avec poulies et courroie crantée. Arbre apporte-lame de diam. 40 mm. (04.) Contrôle numérique CNC, programmation à partir du tableau de commande de toutes les fonctions opérationnelles de la machine, y compris la mise en place de la lame pour avance rapide, début et fin de coupe. Affichage des conditions opérationnelles et de la vitesse du ruban, total pièces, totale matériau à couper, sur écran graphique LCD, en plusieurs langues ; programmation à partir du clavier des longueurs de coupe (de 4 à 9999 mm) avec répétition automatique des courses, contrôle total des actionneurs de la machine avec signalisation des anomalies, AUTODIAGNOSTIC (02.) Rouleau supérieur monté sur l'avance-barre pour déplacement et coupe de plusieurs barres sur le même plan. Commande à basse tension (24V). Interrupteur général cadenassable, arrêts d'urgence, interrupteur magnétothermique protège-moteur. Socle avec tiroir de récupération des copeaux et réservoir extractible, électropompe pour la lubro-réfrigération; brosse de nettoyage lame et pistolet de lavage. Avance barre avec ouverture de 200 mm, course individuelle de max. 520 mm, course min. de 4 mm, (chute perdue 170 mm). Circuit de inversion de sens de rotation pour le déblocage de la lame.

ES - Tronzadora de disco automática / semiautomática con control numérico, de descenso vertical, para el corte de acero de elevada resistencia.

Funcionamiento neumático con control hidráulico de la velocidad del cabezal. Cabeza giratoria entre 45° a la derecha y 60° a la izquierda, se desplaza sobre guías ajustables de cola de milano. Reducción final en baño de aceite con corona de bronce de gran diámetro y transmisión primaria con poleas y cinta dentada. Permite programar y memorizar hasta 99 programas cada uno con lotes de piezas con longitudes y cantidades diferentes entre ellas. Equipo eléctrico en baja tensión (24 V), botón de emergencia; baja tensión 24V; interruptor general con bloqueo con bobina de tensión mínima; (04.) control numérico CNC; programación desde el cuadro de mandos, montado en un brazo articulado de las funciones operativas de la máquina, incluida la colocación del disco para: acercamiento rápido, inicio y finalización del corte, visualización de las condiciones operativas y de la velocidad de la hoja, total piezas, total material a cortar en display gráfico LCD, con diferentes idiomas de diálogo; programación desde el teclado de las longitudes de corte (desde 4 hasta 9999 mm) con repetición automática de las carreras; control total de los accionadores de la máquina con señalización de las anomalías, AUTODIAGNOSTICO. Alimentador con apertura de 200 mm, carrera mínima de 4 mm (recorte mínimo de 170 mm); circuito de inversión del sentido de rotación para el desatascado de la hoja; mordaza del alimentador montada sobre chapa flotante, con ajuste presión de cierre, desplazamiento con manguitos de esferas sobre guías cromadas y templadas, rodillo superior para desplazamiento y corte de varias barras sobre el mismo plano; columna monobloque, se puede mover con un transpallet, con cajón recoge virutas y depósito extraíbles; mordaza neumática con guías ajustables, con ajuste presión de cierre, se puede deslizar transversalmente sobre el plano de trabajo con colocación y bloqueo rápidos; dispositivo antirrebaba ajustable; mordaza vertical neumática; electrobomba para refrigeración lubricada y pistola de lavado; cepillo limpiahoja; grupo filtro-reductor-lubricador de aire.

Sur requête course charriot 1200 mm. Sobre pedido adelantador con carrera de 1200 mm.

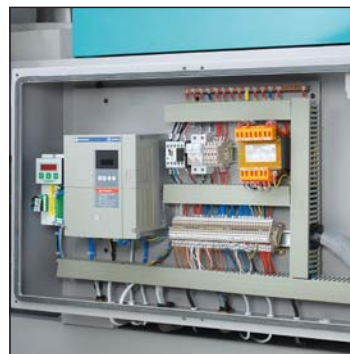

01.



02.

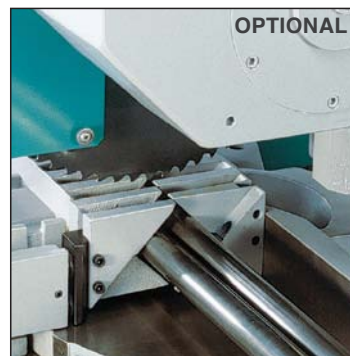

03.



OPTIONAL



(01.) Conçue pour la coupe d'acier à haute résistance. Le modèle avec inverter (ESC) élargit la gamme de matériels que peuvent être coupés (de l'acier inoxydable aux métaux légers, laiton et cuivre).

(01.) Ideal para cortar acero tambien a elevada resistencia, el modelo con variador de la velocidad ESC amplía el campo de uso desde los aceros inoxidables hasta las aleaciones ligeras, latón, cobre.



(02.) Avance barre avec moteur électrique à co-deur, ouverture de 200 mm, course individuelle de max. 520 mm, course min. de 4 mm, (chute perdue 170 mm) , Possibilité de mémoriser 99 programmes, chacun avec longueurs de coupe et quantités différentes.

(02.) Alimentador con apertura de 200 mm, movimiento con motor eléctrico y inverter con lectura medida tramite encoder, carrera mínima de 4 mm (recorte mínimo de 170 mm).



**ADAPTABLE AU CHARGEUR DE BARRES
ADAPTABLE EN CARGADOR DE BARRAS**
voir page / ver hoja 48-49

FICHE TECHNIQUE - FICHA TECNICA					
<input type="checkbox"/> 0°	120	100	180X100	3~	1
<input type="checkbox"/> 45°	120	100	130X100	3~	
<input type="checkbox"/> 60°	110	90	90X100		
<input checked="" type="checkbox"/> 45°	105	100	130X100		
1.5/2.2	15/30	D 370	737	B 1900 L 1450 H 2100 h 925	
3	17÷70	d 40			

VELOX 350



01.

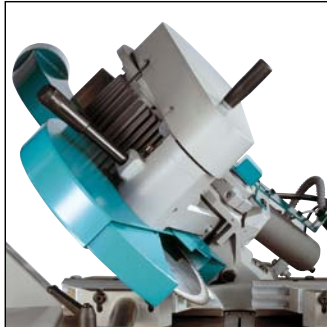

02.



03.



OPTIONAL h 895mm

FR - Tronçonneuse manuelle à fraise-scie pour coupes à 45° droite/gauche et obliques jusqu'à 45° de l'aluminium et/ou matériels légers (02.) Arrêts automatiques à 0, 15, 30, 45° droite/gauche.

Le moteur triphasé à deux vitesses permet d'utiliser lames en HSS pour profils en laiton et cuivre. Commande à basse tension (24 V) avec bouton-poussoir dans la poignée et fiche de connexion sur le réseau électrique. Blocage supplémentaire à différents angles. Deux étaux frontaux manuels avec serrage et positionnement rapide, glissant transversalement sur le plan de travail. (01.) Mâchoires en aluminium démontables de sections adapte aux profils unifiés. Convoyeur pour aspirateur coupeaux intégré dans la protection de la fraise. Réservoir et pompe de lubrification. Butée réglable.

ES - Tronzadora manual de disco para aluminio. Cortes macizos y perfilados de aluminio anodizado y lacado y aleaciones ligeras con muy buenos niveles de precisión y acabado.

(02.) Cortes desde 45° a la izquierda hasta 45° a la derecha e inclinados hasta 45° respecto al eje vertical. Gran plano de trabajo con disco central giratorio. Equipo eléctrico en baja tensión (24V) con botón de puesta en marcha en la empuñadura; paradas automáticas a 0°, 15°, 30°, 45° derecha / izquierda; pequeño volante de bloqueo en otros ángulos con graduación grabada en el plano de trabajo; dos mordazas frontales con bloqueo rápido y desplazamiento transversal sobre el plano de trabajo; (01.) mordazas de aluminio perfiladas de sección adecuada para los perfilados unificados; protección integral de la hoja y toma para aspirador de virutas; base con depósito e instalación de lubricación automática; dos muelles para retorno del cabezal; fijación con barra regulable.

▶ Arrêts automatiques à 0, 15, 30, 45° droite /gauche.
Paradas automáticas a 0°, 15°, 30°, 45° derecha y izquierda.

▶ Le moteur triphasé à deux vitesses permet d'utiliser lames en HSS pour profils en laiton et cuivre.
El motor trifásico de dos velocidades permite el uso de discos para tubos y perfilados de latón y cobre.

FICHE TECHNIQUE - FICHA TECNICA

	120	105	200X80	1~	0 1	
	115	100	150X80	3~	1 0 2	
	115	100	150X80			
	65	60	180X50			

1.3	3600	D 350	163	 B 610 L 880 H 990
1.5/1.8	1800/3600	d 32		

VELOX 350 SHE

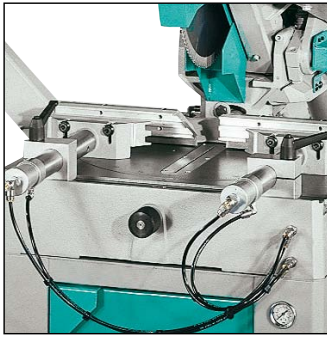

01.



02.

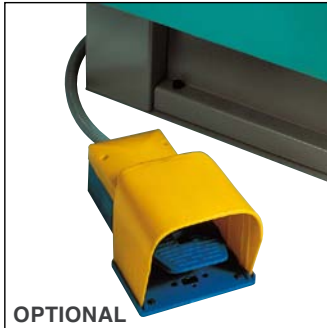

OPTIONAL

03.



FR - Tronçonneuse à fraise-scie semi-automatique pour couper profils et pleins en aluminium et alliages légers avec niveau élevé de précision et finition. Fonctionnement électropneumatique avec contrôle hydraulique de la vitesse de la tête. Coupes à 45° droite/gauche et obliques jusqu'à 45°. Arrêts automatiques à 0, 15, 30, 45° droite /gauche. Blocage supplémentaire à différents angles.

Le moteur triphasé à deux vitesses permet l'utilisation de lames HSS pour couper laiton et cuivre.

(02.) Programmation à partir du tableau de commande de toutes les fonctions opérationnelles de la machine, y compris positionnement de la tête pour : approche rapide, début et fin coupe. ; affichage des conditions opérationnelles ainsi que de: durée lame, vitesse rotation, total coupes, temps de cycle, absorption moteur, AUTODIAGNOSTIC pour anomalies. Arrêts d'urgence, interrupteur cadenassable. Commande à basse tension (24 V). (01.) Deux étaux frontaux pneumatiques avec serrage rapide, glissantes transversalement sur le plan de travail. Convoyeur pour l'aspirateur des copeaux intégré dans la protection de la fraise. Socle avec réservoir et lubrification avec nébulisateur pneumatique. Groupe pour le traitement de l'air, butée réglable.

ES - Tronzadora de disco semiautomática para aluminio. Cortes macizos y perfilados de aluminio anodizado o lacado y aleaciones ligeras con óptimos niveles de precisión y acabado. El motor trifásico de dos velocidades permite el uso de discos para tubos y perfilados de latón y cobre. Funcionamiento neumático con control hidráulico de la velocidad de la cabeza. Cabeza giratoria desde 45° a la izquierda hasta 45° a la derecha, se puede inclinar hasta 45° respecto al eje vertical. Gran plano de trabajo con disco central giratorio. Equipo eléctrico en baja tensión (24 V), botón de emergencia; interruptor general con bloqueo con bobina de tensión mínima; protección magnética y térmica para proteger el motor; (02.) control con microprocesador con programación desde el cuadro de mandos de todas las funciones operativas de la máquina, incluida la colocación de la cabeza para: acercamiento rápido, inicio y finalización del corte; visualización de las condiciones operativas y de: duración de la hoja, velocidad de rotación en m/1', cortes totales, tiempo del ciclo, absorción del motor con LED. AUTODIAGNÓSTICO con menú para búsqueda averías; (01.) dos mordazas frontales neumáticas con bloqueo rápido que se pueden deslizar transversalmente sobre el plano de trabajo con ajuste de la presión de cierre; protección integral de la hoja; columna con depósito e instalación de lubricación con nebulizador neumático y tobogán para la recogida de las virutas, grupo filtro-reductor-lubricador de aire, fijación con barra regulable.

▶ (02.) Contrôle des fonctions de la machine par PLC personnalisé et de facile usage, complète de auto diagnostique. Tête de coupe en fonte monobloc, qui assure l'absence de vibrations.

(02.) Control con microprocesador con programación desde el cuadro de mandos de todas las funciones operativas de la máquina, cabezal en hierro colado que garantiza mayor estabilidad.

▶ Arrêts automatiques à 0, 15, 30, 45° droite /gauche. Possibilité de coupes obliques jusqu'à 45°. Paradas automáticas a 0°,15°,30°45° derecha e izquierda.

FICHE TECHNIQUE - FICHA TECNICA

0°	120	105	200X80	3~	1 0 2
45°	115	100	150X80		
45°	115	100	150X80		
45°	65	60	180X50		
1.5/1.8	1800/3600	D 350	266	B 1100 L 920 H 1700 h 865	
		d 32			

VELOX 350 AF-E



01.

FR - Tronçonneuse à fraise-scie automatique / semi-automatique électronique pour couper d'aluminium et d'alliages légers. Elle coupe de 45° gauche (seulement en cycle semi-automatique) (02.) à 45° droite et obliques jusqu'à 45°. Arrêts automatiques à 0, 15, 30, 45° droite/gauche, blocage supplémentaire à différents angles. Sur demande : le moteur à 2 vitesses permet d'utiliser fraises en HSS pour la coupe de profils de laiton et cuivre.

Fonctionnement électropneumatique avec contrôle hydraulique de la vitesse de la tête.

(01.) Contrôle des fonctions de la machine par PLC personnalisé et de facile usage, complète de auto diagnostique. Programmation à partir du tableau de commande de toutes les fonctions opérationnelles de la machine, y compris positionnement de la tête pour : approche rapide, début et fin coupe. ; affichage des conditions opérationnelles ainsi que de: durée lame, vitesse rotation, total coupes, temps de cycle, absorption moteur.

Positionneur manuel des longueurs de coupe avec lecture digitale et nonius décimal. Deux étaux frontaux pneumatiques avec serrage et positionnement rapide, glissant transversalement sur le plan de travail, étau vertical pneumatique et rouleau supérieur pour la coupe simultanée de plusieurs pièces sur le même plan. Arrêts d'urgence, interrupteur cadenassable avec bobine de tension minimum. Commande à basse tension (24 V).

Convoyeur pour l'aspirateur de coupeaux intégré dans la protection de la fraise.

Socle avec réservoir et lubrification avec nébulisateur pneumatique. Groupe pour le traitement de l'air, butée réglable.

ES - Tronzadora de disco automática / semiautomática electrónica para aluminio y aleaciones ligeras. Adecuada para el corte de extruidos incluso de espesor grueso y secciones macizas.

Sobre pedido el motor de 2 velocidades permite el empleo de discos para tubos y perfilados de latón o cobre. Funcionamiento neumático con control hidráulico de la velocidad de la cabeza. (02.) Cortes desde 45° a la izquierda hasta 45° a la derecha e inclinados hasta 45° respecto a la línea vertical. Gran plano de trabajo con disco central giratorio. Equipo eléctrico en baja tensión (24 V) ; botón de emergencia; baja tensión 24V; interruptor general con bloqueo con bobina de tensión mínima; (01.) programación, desde el cuadro de mandos, montado en un brazo articulado, de las funciones operativas de la máquina, incluida la colocación del disco para: acercamiento rápido, inicio y finalización del corte, visualización de las condiciones operativas y de: duración de la hoja, velocidad de rotación en m/1', cortes totales, tiempo del ciclo, absorción del motor con LED. AUTODIAGNÓSTICO con menú de búsqueda averías. Colocador manual de las longitudes de corte con lectura digital y nonio decimal; mordaza del alimentador montada sobre chapa flotante, con ajuste presión de cierre, desplazamiento con manguitos de esferas sobre guías cromadas y templadas; protección integral de la hoja; protección fija en el lado descarga; paradas automáticas a 0°, 15°, 30°, 45° a la derecha / izquierda; pequeño volante de bloqueo suplementario para cualquier otro ángulo; dos mordazas neumáticas frontales de bloqueo rápido que se pueden deslizar transversalmente sobre el plano de trabajo, con ajuste presión de cierre. Columna monobloque con cajón para recoger las virutas y depósito extraíbles, y elemento de conexión para lado descarga, se puede mover con un transpallet; lubricación con nebulizador en función sólo durante el corte; grupo filtro-reductor-lubricador de aire.

OPTIONAL

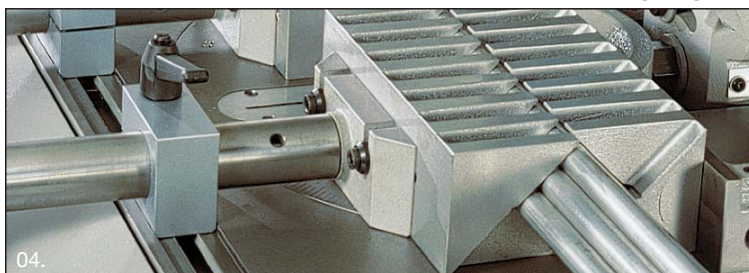

04.



02.

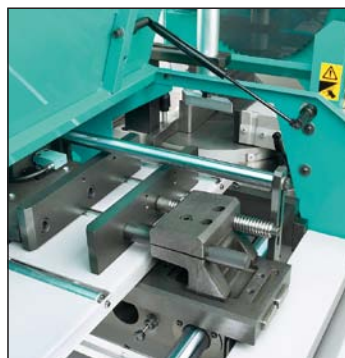

03.

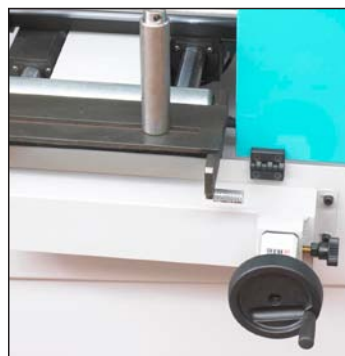

04.



(04.) Positionnement manuel des longueurs de coupe avec lecture digitale.

(04.) Posicionador manual de anchuras de corte con lectura digital.



(03.) Avance barre avec ouverture de 200 mm, course individuelle de max. 520 mm, course minimum de 4 mm (chute perdue 355 mm), compteur par clavier du nombre de pièces (1-9999) et courses de l'avance barre (1-29).

(03.) Alimentador con carrera individual máxima de 520 mm, carrera mínima 4 mm (recorte mínimo 355 mm); preselección desde el teclado del número de las piezas (1-9999) y de las carreras del alimentador (1-29).



Tête de coupe en fonte monobloc, qui assure l'absence de vibrations (05.). Cylindre pneumatique vertical pour un meilleur blocage de la pièce à couper.

Cabezal en hierro colado que garantiza mayor estabilidad, (05.) pistón vertical antirebaba neumático para un mejor bloqueaje del material.



50 AF-E

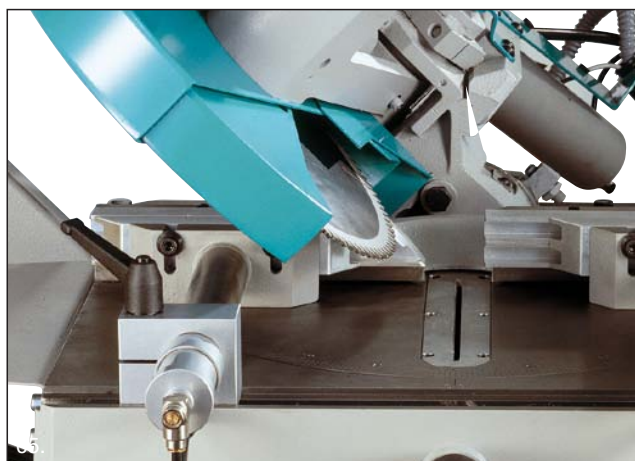

FICHE TECHNIQUE - FICHA TECNICA

□ 0°	120	105	200X80	3~	0 1
▤ 45°	115	100	150X80		
▥ 45°	115	100	150X80		
▧ 45°	65	60	180X50		
2.2	3600	D 350	585	B 1800 L 1300 H 1800 h 930	
		d 32			

VELOX 350 AF-NC



01.

FR - Tronçonneuse à fraise-scie automatique électronique à contrôle numérique pour couper aluminium et alliages légers. (05.) Elle coupe de 45° gauche (seulement en cycle semi-automatique) à 45° droite et obliques jusqu'à 45°.

Arrêts automatiques à 0, 15, 30, 45° droite /gauche, blocage supplémentaire à différents angles.

Sur demande: le moteur à 2 vitesses permet d'utiliser fraises en HSS pour la coupe de profils de laiton et cuivre.

(01.) Fonctionnement électropneumatique avec contrôle hydraulique de la vitesse de la tête. Poussoir d'urgence, basse tension 24V, interrupteur cadenassable avec bobine de tension minimale. (02.) Contrôle numérique CNC, programmation à partir du tableau de commande de toutes les fonctions opérationnelles de la machine, y compris la mise en place de la lame pour avance rapide, début et fin de coupe, affichage des conditions opérationnelles et de la vitesse de la lame, total pièces, total matériau à couper, sur écran graphique LCD, en plusieurs langues. Programmation et mémorisation de 99 programmes, chacun avec 99 longueurs de coupe et quantités différentes.. AUTODIAGNOSTIC pour anomalies. Alimentateur avec ouverture 200mm, muevée par moteur électrique avec inverter, course individuelle de max. 520 mm, course minimum de 4 mm (chute perdue 355 mm). (03.) Deux étaux frontaux pneumatiques à blocage rapide, glissants transversalement sur le plan de travail, étau vertical pneumatique. Rouleau supérieur pour mouvement et coupe de plus barres sur le même plan. Convoyeur pour l'aspirateur de copeaux intégré dans la protection de la fraise. Interrupteur de sécurité avec retard à l'ouverture sur le carter de protection de l'avance-barre, protection fixe sur côté de déchargement. Colonne monobloc avec tiroir de ramassage copeaux et réservoir extractible, lubrification avec nébulisateur pneumatique.

ES - Tronzadora de disco automática / semiautomática con control numérico para aluminio y aleaciones ligeras, adecuada para el corte de extruidos incluso de grueso espesor y secciones macizas.

Sobre pedido el motor de 2 velocidades permite el empleo de hojas de HSS para perfilados de latón y cobre. (01.) Funcionamiento electropneumático con control hidráulico de la velocidad de la cabeza. (05.) Cortes desde 45° a la izquierda hasta 45° a la derecha e inclinados hasta 45° respecto a la línea vertical. Gran plano de trabajo con disco central giratorio. Permite programar y memorizar hasta 99 programas, cada uno con 99 lotes de piezas con longitudes y cantidades diferentes entre ellas. Equipo eléctrico en baja tensión (24 V); botón de emergencia; interruptor general con bloqueo, con bobina de tensión mínima; (02.) programación desde el cuadro de mandos, montado en un brazo articulado, de las funciones operativas de la máquina, incluida la colocación del disco para: acercamiento rápido, inicio y finalización del corte, visualización de las condiciones operativas y de la velocidad de la hoja, piezas totales, total material a cortar en display gráfico LCD. Alimentador con apertura de la mordaza de 200 mm; carrera mínima de 4 mm (recorte mínimo 355 mm); mordaza del alimentador montada sobre chapa flotante, desplazamiento con manguitos de esferas sobre guías cromadas y templadas; protección integral de la hoja y toma para aspirador de virutas; protección fija en el lado descarga; paradas automáticas en 0°, 15°, 30°, 45° a la derecha / izquierda; dos mordazas neumáticas frontales de bloqueo rápido que se pueden deslizar transversalmente sobre el plano de trabajo, (03.) mordaza vertical neumática y rodillo superior para desplazamiento y corte de varias barras sobre el mismo plano. Columna monobloque con cajón para recoger las virutas y depósito extraíbles, lubricación con nebulizador en función sólo durante el corte; grupo filtro-reductor-lubricador de aire.

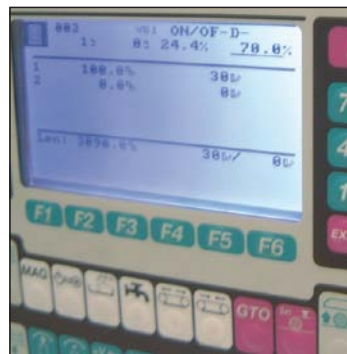

02.

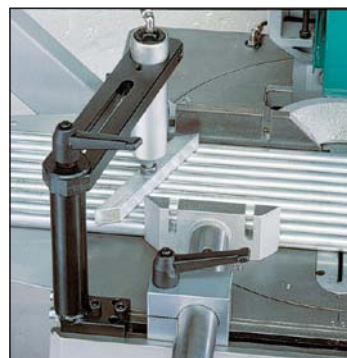

03.



04.

OPTIONAL



Contrôle des fonctions de la machine par CNC personnalisé et de facile usage, complète de auto diagnostique. Programmation desde el teclado de las longitudes de corte (desde 4 hasta 9999 mm) con repetición automática de las carreras; display LCD, AUTODIAGNÓSTICO.



Tête de coupe en fonte monobloc, qui assure l'absence de vibrations. Cylindre pneumatique vertical pour un meilleur blocage de la pièce à couper
Cabezal en hierro colado monobloque para quitar las vibraciones, piston vertical neumatico para un mejor bloqueaje.

Sur requête course charriot 1200 mm. Sobre pedido adelantador con carrera de 1200 mm.













05.



ADAPTABLE AU CHARGEUR DE BARRES
ADAPTABLE EN CARGADOR DE BARRAS

voir page / ver hoja 48-49

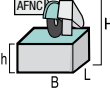
VELOX 350 AF-NC FICHE TECHNIQUE - FICHA TECNICA					
					
□ 0°	120	105	200X80	3~	0.1
▤ 45°	115	100	150X80		
▥ 45°	115	100	150X80		
▧ 45°	65	60	180X50		
					
2.2	3600	D 350 d 32	607	B 1800 L 1450 H 1950 h 930	



NEW!

VELOX 350 AFE-NC



NOUVELLE VELOX AVEC PEU DE CHUTE

- Chute perdue 30 mm
- Contrôle numérique
- Coupe seulement à 0°
- Avance-barre pneumatique
- Double prise d'aspiration

NUEVA VELOX CON RECORTE FINAL REDUCIDO

- Recorte final de 30 mm
- Control numerico
- Corte solo a 0°
- Adelantador neumatico
- Doble toma de aspiracion

VELOX 350 AFE-NC FICHE TECHNIQUE - FICHA TECNICA

		
□ 0°	120	120

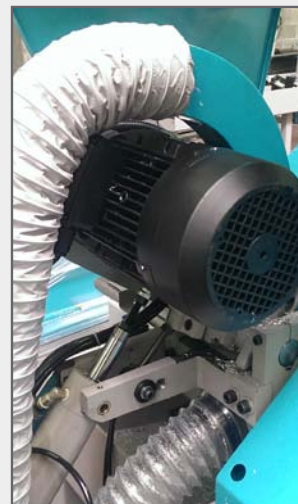

CHARGEUR DE BARRE SLB 6000 CARGADOR DE BARRAS SLB 6000

FR - Chargeur de barres à glissière pour scies à disque automatiques à contrôle numérique CN (SIRIO 370 AF-NC et VELOX 350 AF-NC). C'est indiqué pour barres avec sections de 20 à 90 mm. de rond, 80x80 mm carré et pleins jusqu'à 50 mm de diamètre, avec longueur de 6 mètres.

Funcionamiento: quand la barre vienne coupée complètement, plusieurs soutiens, (04.) commandés par un vérin pneumatique, soulèvent une barre de chez la glissière et l'amènent sur le plan d'alimentation à galets; par d'une roue gommée motorisée la barre vienne conduite vers la scie pour commencer la coupe. La présence de la barre est relevée par une photocellule. La barre, transférée dans le point de coupe, vienne bloquée par les étaux de la scie et la (03.) roue gommée se soulève en position de repos. Le cycle continue avec la coupe automatique la barre. C'est équipé avec un plan d'accumulation à inclination réglable (max 25°). La structure est composée de profilés métalliques soudés/vissés, avec toute la partie antérieure de la ligne protégée par un carter de sécurité réalisé par tubulaires et tôle trouée. (02.) La partie postérieure permet l'accès à la glissière de chargement qui est 750 mm. de profondeur.

Sur requête guide supérieure à hauteur réglable pour diamètres plus petites de 20 mm et jusqu'à 10 mm.

ES - Nuevo cargador de barras con plano inclinado para sierras automaticas a CNC (SIRIO 370 AF-NC, VELOX 350 AF-NC). Es adecuado por macizos y barras tubulares con sección de 10 a 90 mm. de redondo y 80x80 mm. de cuadrado.

Funcionamiento: al terminar la barra a cortar se liberan una serie de levas accionadas (04.) mediante un cilindro neumático levantando una barra del soporte inclinado y enviandola al camino de rodillos de alimentación, mediante una correa dentada la aproxima a la mordaza del alimentador de la sierra . La barra, transferida en el punto de corte vienne con medida de encabezadura regulable tramite posicionamiento electronico, pues vienne bloqueada da las mordazas de la sierra y (03.) la rueda engomada se levanta en posicion de descanso.

El ciclo sigue con el corte automatico de la barra. Es provisto de plano de acumulo a inclinacion regulable (max. 25°). La estructura esta realizada con tubos estructurales sodados/atornillados, con toda la parte anterior de la linea de rodillos protegiendo el carter realizado con tubulares y chapa perforada. (02.) El lado trasero da acceso al plano inclinado de cargo profundo 750 mm.

Sobre pedido guja superior a altura arregable para diametros inferior a 20 mm hasta 10 mm.

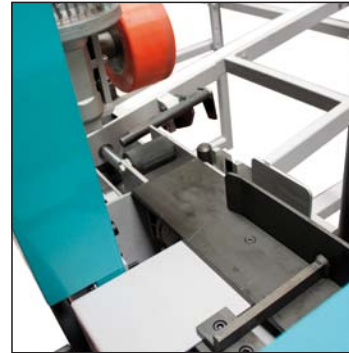

01.



OPTIONAL pag. 78: 73

ADAPTABLE SUR
ADAPTABLE EN



SIRIO 370 AF-NC



VELOX 350 AF-NC
VELOX 350 AFE-NC



02.

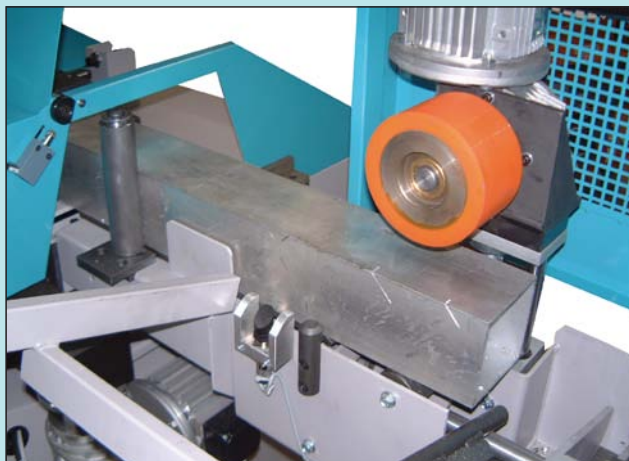



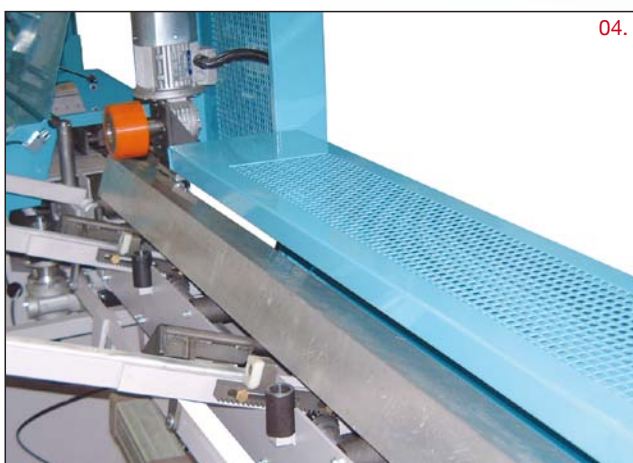









03.



04.

FICHE TECHNIQUE - FICHA TECNICA

					
 0°	20 min 90 max	20 min 80 max	80x10 min 80x80 max	3~	0 1
 0°	20 min 50 max	20 min 45 max	80x10 min 80x25 max		
 KW	 AIR	 Kg			
0.37	6 bar	500	B 6300 L 1250 H 1400 h900-980		

SYSTEME POUSSE BARRE SISTEMA EMPUJADOR DE BARRAS

FR - Système d'alimentation automatique qui peut être couplée aux suivantes machines semi-automatiques BS 300-350-400 SHI, SIRIO 370 SHE, VELOX 350 SHE.

ES - Sistema de adelantamiento automatico que puede ser acoplado a las siguientes semiautomaticas BS 300-350-400 SHI, SIRIO 370 SHE, VELOX 350 SHE.

- 

Ecran 5" Schneider avec contrôle 'touch screen' (01.)
Pantalla da 5" Schneider con control "touch screen". (01.)
- 

Possibilité de programmer jusqu'à 20 lignes de coupe avec différentes longueurs, angles et quantités (03.)
Posibilidad de programar hasta 20 lineas de corte con diferentes longitudes, angulos y cantidad. (03.)
- 

Mouvement par moteur 'brushless' sur pignon et crémaillère de transmission. (05.)
Movimentacion por medio de motor "brushless", pinon y cremallera de transmision. (05.)
- 

Glissement sur guidage linéaire
Deslizamiento sobre guias lineares y patines a ricirculo de esferas.
- 

Etau manuelle réglable. (04.)
Mordaza manual ajustable. (04.)
- 

Comprend 6 mètres de table à rouleaux - modèle W40.
Incluye tambien un plano de rodillos da 6 metros tipo W40.
- 

6 mètres de course.
Longitud de carga metros 6.
- 

Possibilité de le coupler également avec d'autres dispositifs tels que unité de forage ou d'autres.
Posibilidad de acoplarlo tambien a dispositivos por ejemplo taladros o otro.



01.



02.



03.



ADAPTABLE SUR
ADAPTABLE EN

BS 300 SHI
BS 350 SHI
BS 400 SHI



SIRIO 370 SH-E



VELOX 350 SH-E

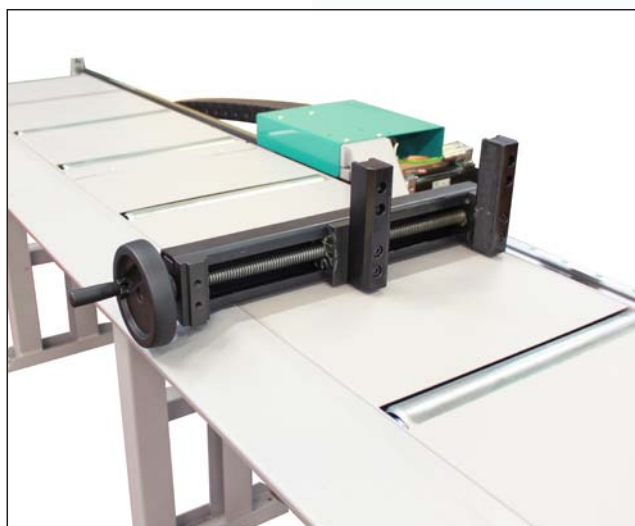

04.

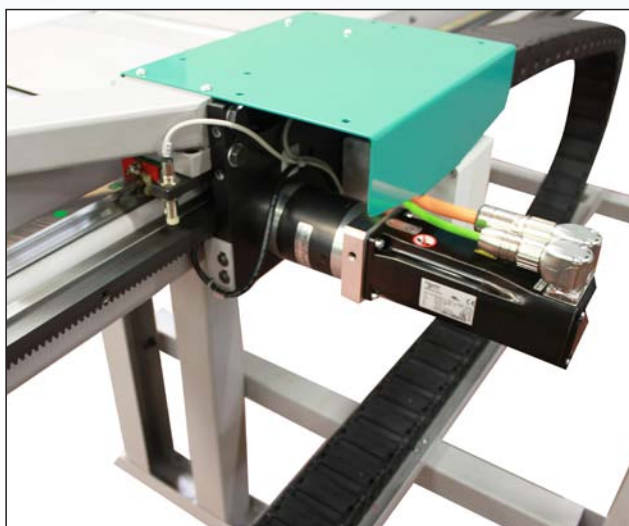

05.

FR - Scie a ruban à double colonne semi-automatique avec mouvement hydraulique de l'archet. Machine adapte à la coupe de profils de charpente métallique, poutrelles, tubes et pleins.

(02.) Possibilité de coupe jusqu' à 60 degrés à gauche. Archet et châssis en acier a section tubulaire, surface d'appui du matériel avec goujon central et roulements à galets coniques pré-chargées. Mouvement de l'archet sur un montant électro soudé avec deux guides linéaires à circulation des billes. La tension élevée de ruban de 2000 kg/cm² et la coupe avec inclinaison de 6° améliorent la coupe sur grandes sections. (01.) Poulies en fonte de diamètre 520 mm. Motoréducteur monobloc à longue durée. Guides de ruban réglables et avec inserts en métal dur et roulements de guidage. Variateur de vitesse standard sur la machine. Dispositif mécanique (palpeur) qui permet à l'archet de descendre vite sur le matériel à couper et relèvement automatique du point de début coupe, régulation par console de la descente de l'archet et force de coupe; régulation mécanique de la tension du ruban et micro interrupteur avec arrêt immédiat si la tension n'est pas approprié et le ruban cassé. Rouleau d'appui sur la coté de chargement et connexion pour attacher tables a rouleaux. Etau frontale hydraulique. Hauteur des mâchoires 260 mm. Socle avec réservoir démontable et électropompe pour la réfrigération et lubrification, (03.) interrupteur général a clé avec bobine de tension minimale, poussoir d'émergence, protection magnétothermique, détecteur de la clôture du carter, tension du ruban et surcharge moteur. Centrale hydraulique avec huile, brosse de nettoyage de ruban motorisé, ruban bimétallique.

ES - Sierra de cinta semiautomática hidráulica, ideal para cortes de materiales perfilados y macizos estructurales, tubos, (02.) corta hasta 60° izquierda, giro manual.

Arco de hierro a sección tubular, plano de trabajo con cojinetes conicos precargados, movimiento del arco sobre estructura con montante y transmisión de dos guias lineales a ricirculo de esferas. (01.) Poleas de 520 mm. de diametro. Motoreductor monobloque de larga duración. Pautines guia hoja regulable con insertos en metal endurecido y cojinetes de guia. Instalación eléctrica en baja tension (24 V), (03.) interruptor general con llave de bloqueo y bobina de minima tensión, protección térmica motor, pulsador de emergencia, micro interruptor cierre carter cubre hoja, tension correcta de la hoja.

Equipo de la version standard: Variador de velocidad hoja electronico, dispositivo mecánico para detección inicio corte (detector con guia lineal), regulación de la velocidad de bajada y del esfuerzo de corte en la consola, regulación mecánica de la tensión hoja mecánica y control electrico. Conexion para los planos de rodillos lado carga y lado de descarga.

Mordaza hidráulica, altura de las mordazas de 260 mm. Columna con depósito por lubricación y desmontable, electrobomba para lubricación de la hoja. Hoja inclinada 6° respecto al plano. Tension de la hoja de 2000 kg/cm². Centralita hidráulica con aceite, cepillo limpia hoja motorizado, hoja bimetalica.

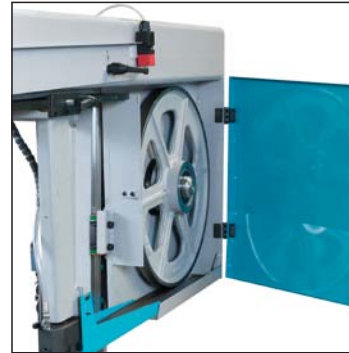

01.

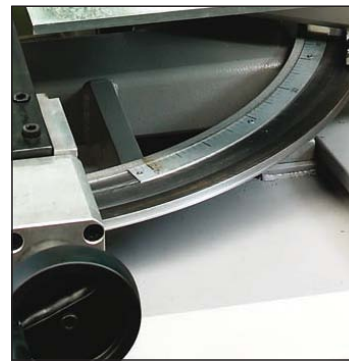

02.

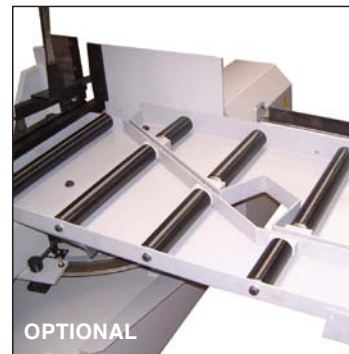

03.



Archet en acier a section tubulaire, surface d'appui du matériel avec goujon central et roulements à galets coniques pré-chargées.

Arco de hierro a sección tubular, plano de trabajo con cojinetes conicos precargados.



La tension élevée de ruban de 2000 kg/cm² et la coupe avec inclinaison de 6° améliorent la coupe sur grandes sections.

Elevada tensionadura de la hoja (2000 Kg/cm²) y enclinacion de 6° mejoran la velocidad del corte tambien en pieza gruesa.



Variateur de vitesse standard sur la machine. Variador electronico de velocidad a inverter de serie.



Dispositif mécanique (palpeur) qui permet à l'archet de descendre vite sur le matériel à couper et relèvement automatique du point de début coupe.

Dispositivo mecánico para detección inicio corte.



04.



RTR - table à rouleaux motorisée / Planos de rodillos motorizados - OPTIONAL



FICHE TECHNIQUE - FICHA TECNICA				OPTIONAL
□ 0°	450	410	610X390	□ 0° 600X250 max 150X 50 min
□ 0° **	510**	480**	610X450**	
▤ 45°	440	440	440X450	
▤ 60°	250	250	250X450	
3*	15÷100	H 34*	1700	B 1500 L 2850 H 2170 h 820
		s 1.1		
		L 5320		

*Sur requête lame H 41 x 1.3 mm et moteur 4Kw / A pedido, hoja H 41 x 1.3 mm y motor 4Kw
**Sans palpeur / ** Sin tastador

700 - 800 - 1200

FR - Scies à ruban semi-automatiques double colonnes à descente verticale, avec mouvement hydraulique de l'archet, adaptes pour couper profilés et pleins de moyennes dimensions, à 0°.

L'archet en acier mécano-soudé avec une section de grande épaisseur assure une absence totale de vibrations et de bruit. (01.) Le mouvement de l'archet est parfaitement équilibré et garanti grâce à un vérin hydraulique de grand diamètre. Ceci permet d'obtenir des performances élevées et une durée de vie du ruban optimisée.

Début et fin de coupe avec une inclinaison du ruban de 5° par rapport au plan de la machine. Tous les mouvements de la scie sont sur roulements à billes. Régulation de la vitesse de descente de l'archet et de la pression de charge sur le ruban à partir de la console. Etau horizontale hydraulique avec mâchoires rondes, pour un meilleur blocage du matériel dans toutes les orientations possibles. (03.) Etau verticale standard sur modèles H800 et H 1200. (02.) Guides-lame avec parties en metal dur et roulements latéraux. Le guide-lame mobile est maintenue automatiquement près de la zone de coupe. Variateur électronique de vitesse standard sur les machines. Contrôle automatique des positions de début et fin coupe. La tension du ruban se fait avec un système électromécanique. Nettoyage du ruban par brosse métallique réglable, à mouvement mécanique. Socle monobloc, centrale hydraulique avec huile. Interrupteur général à clé, bobine de tension minimale, protection magnéthermique, poussoir d'urgence, capteurs pour fermeture carter ruban, tension ruban et surcharge moteur.

ES - Sierras de cinta semiautomaticas de doble columna y descenso vertical, ideal para cortar perfilados y macizos. Teclado de programación posicionado desde la consola móvil.

Arco en acero electrosodado con seccion de grueso espesor, garantiza la ausencia de vibraciones.

Poleas puerta hoja con cojinetes de gruesas dimensiones y placas flotantes para conseguir el perfecto alineamiento. (01.) La movimentacion del arco está perfectamente equilibrada y garantizada mediante un cilindro hidráulico de grandes dimensiones. Todo esto permite a la sierra prestaciones elevadas y una larga duración de la hoja. Inicio y final de corte con hoja inclinada 5° respecto al plano de la máquina. Todos los movimientos de la sierra se tramiten con guía a ricirculo de esferas. Regulación desde la consola de la velocidad de bajada y de la fuerza de corte. Mordaza horizontal hidráulica con mordazas redondas, ideal para bloquear las piezas en todos los angulos.

(03.) Mordaza vertical standard en H800 y H1200. Este sistema garantiza el perfecto corte del material en ambos los lados y asegura estar lo más cerca posible de la línea de corte. (02.) Patines guia hoja en metal endurecido. La tension de la hoja se tramite con un sistema electromecanico. Limpieza de la hoja mediante cepillos metalicos. La refrigeración de la hoja se garantiza mediante un sistema de lubricación mínima de aire y aceite lo que evita la dispersión de líquidos durante el ciclo de trabajo. Centralita hidráulica que garantiza un bajo ruido y una constancia de presión de trabajo, suministrada con reductores de presión de las mordazas.



01.

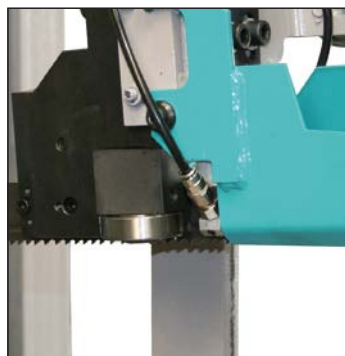

02.



03.

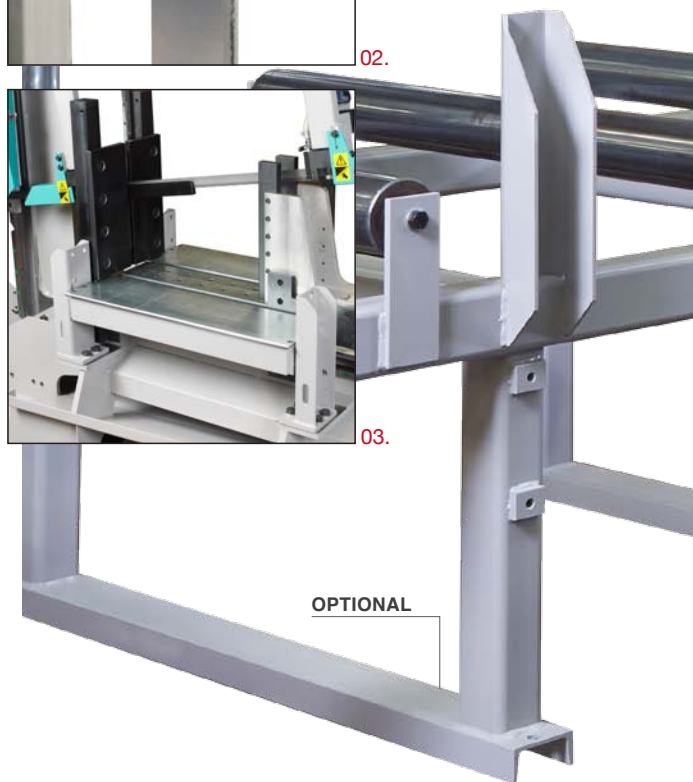

OPTIONAL

H 700

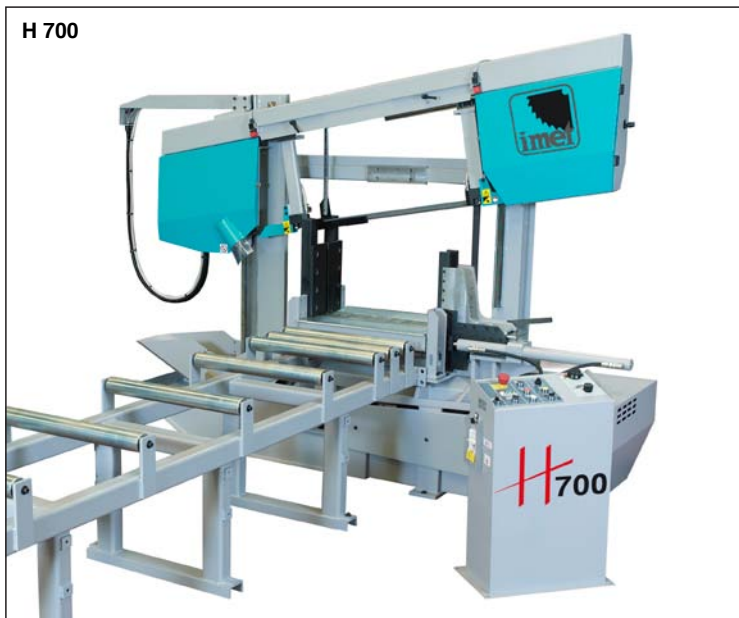

Archet en acier à section tubulaire.
Arco en acero a seccion tubular.



La tension élevée de ruban et l'inclinaison améliore la coupe sur grandes sections.
L' elevada tensionadura y enclinacion de la hoja mejoran el tiempo de corte tambien en piezas de gruesa dimeciones.



Contrôle automatique des positions de début et fin coupe.
Control automatico de l'inicio y del final de corte.



H 700 FICHE TECHNIQUE - FICHA TECNICA

										H	B	L	H	h
□ 0°	520	450	680x400	□ 0° 500 X 400	3*	15:100	1900	H 34* s 1,1 L 5870	h	1100	3300	2450	840	

H 800 FICHE TECHNIQUE - FICHA TECNICA

										H	B	L	H	h
□ 0°	680	640	820x610	□ 0° 800 X 350	5,5	15:100	3100	H 41 s 1,3 L 7260	h	1550	3600	2700	800	

H 1200 FICHE TECHNIQUE - FICHA TECNICA

										H	B	L	H	h
□ 0°	680	640	1250x600	□ 0° 1000 X 350	7,5	15:90	3400	H 54 s 1,6 L 8140	h	1450	4000	2750	855	

*Sur requete lame H 41 x 1.3 mm et moteur 4Kw / A pedido, hoja H 41 x 1.3 mm y motor 4Kw

FR - Scies à ruban semi-automatiques à double montant à descente verticale, avec mouvement hydraulique de l'archet, adaptes pour couper profilés et pleins de moyennes dimensions, à 0°.

L'archet en acier electro-soudé avec une section de grande épaisseur assure une absence totale de vibrations et de bruit.

(01.)

Le mouvement de l'archet est parfaitement équilibré et garanti grâce à un vérin hydraulique de grand diamètre. Ceci permet d'obtenir des performances élevées et une durée de vie du ruban optimisée. Début et fin de coupe avec une inclinaison du ruban de 5° par rapport au plan de la machine. Régulation de la vitesse de descente de l'archet et de la pression de charge sur le ruban à partir de la console. Etau horizontale hydraulique avec double mâchoires, pour un meilleur blocage du matériel. (03.)

(02.) Guides-lame avec parties en metal dur et roulements latéraux. Le guide-lame mobile est maintenu automatiquement près de la zone de coupe. Variateur électronique de vitesse standard sur la machine. Contrôle automatique des positions de début et fin coupe. La tension du ruban se fait par vérin hydraulique. Nettoyage du ruban par brosse en nylon réglable, à mouvement mécanique. Socle monobloc avec réservoir amovible, centrale hydraulique avec huile. Interrupteur général à clé, bobine de tension minimale, protection magnétothermique, poussoir d'urgence, capteurs pour fermeture carter ruban, tension ruban et surcharge moteur.

ES - Sierras de cinta semiautomaticas de doble columna y descenso vertical, ideal para cortar perfilados y macizos. Teclado de programacion posicionado arriba la consola móvil. Arco en acero electrosodado con seccion de grueso espesor, garantiza la ausencia de vibraciones.

Poleas puerta hoja con cojinetes de gruesas dimensiones y placas flotantes para conseguir el perfecto alineamiento. (01.) La movimentacion del arco está perfectamente equilibrada y garantizada mediante un cilindro hidráulico de grandes dimensiones. Todo esto permite a la sierra prestaciones elevadas y una larga duración de la hoja. Inicio y final de corte con hoja inclinada 5° respecto al plano de la máquina. Todos los movimientos de la sierra se hacen tramite guías a rirculo de esferas. Regulación da consola de la velocidad de bajada y de la fuerza de corte. Mordaza horizontal hidráulica doble con reductores de presion de serie (03.)

Este sistema garantiza el perfecto corte del material en ambos los lados y asegura estar lo más cerca posible de la línea de corte. (02.)

Patines guia hoja en metal endurecido, el patino movil está mantenido automaticamente cerca del corte. La tension de la hoja es hecha tramite un sistema electrohidraulico. Limpieza de la hoja mediante cepillo de nylon motorizado mecanicamente. La refrigeración de la hoja se garantiza mediante un sistema de lubricacion minima de aire y aceite lo que evita la dispersion de liquidos durante el ciclo de trabajo. Centralita hidráulica que garantiza un bajo ruido y una constancia de presión de trabajo, suministrada con reductores de presion de las mordazas.



01.



03.



(01.) Le mouvement de l'archet est parfaitement équilibré et garanti grâce à un vérin hydraulique de grand diamètre.

(01.) La movimentacion del arco está perfectamente equilibrada y garantizada mediante un cilindro hidráulico de grandes dimensiones.



(02.) Guides-lame avec parties en metal dur et roulements latéraux. Le guide-lame mobile est maintenu automatiquement près de la zone de coupe

(02.) Patines guia hoja en metal endurecido, el patino movil está mantenido automaticamente cerca del corte.



(03.) Etau horizontale hydraulique avec double mâchoires, pour un meilleur blocage du matériel.

(03.) Mordaza horizontal hidráulica doble con reductores de presion de serie.

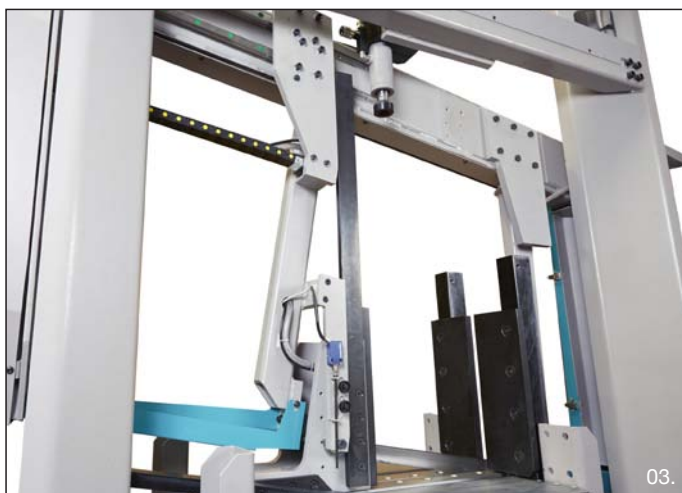
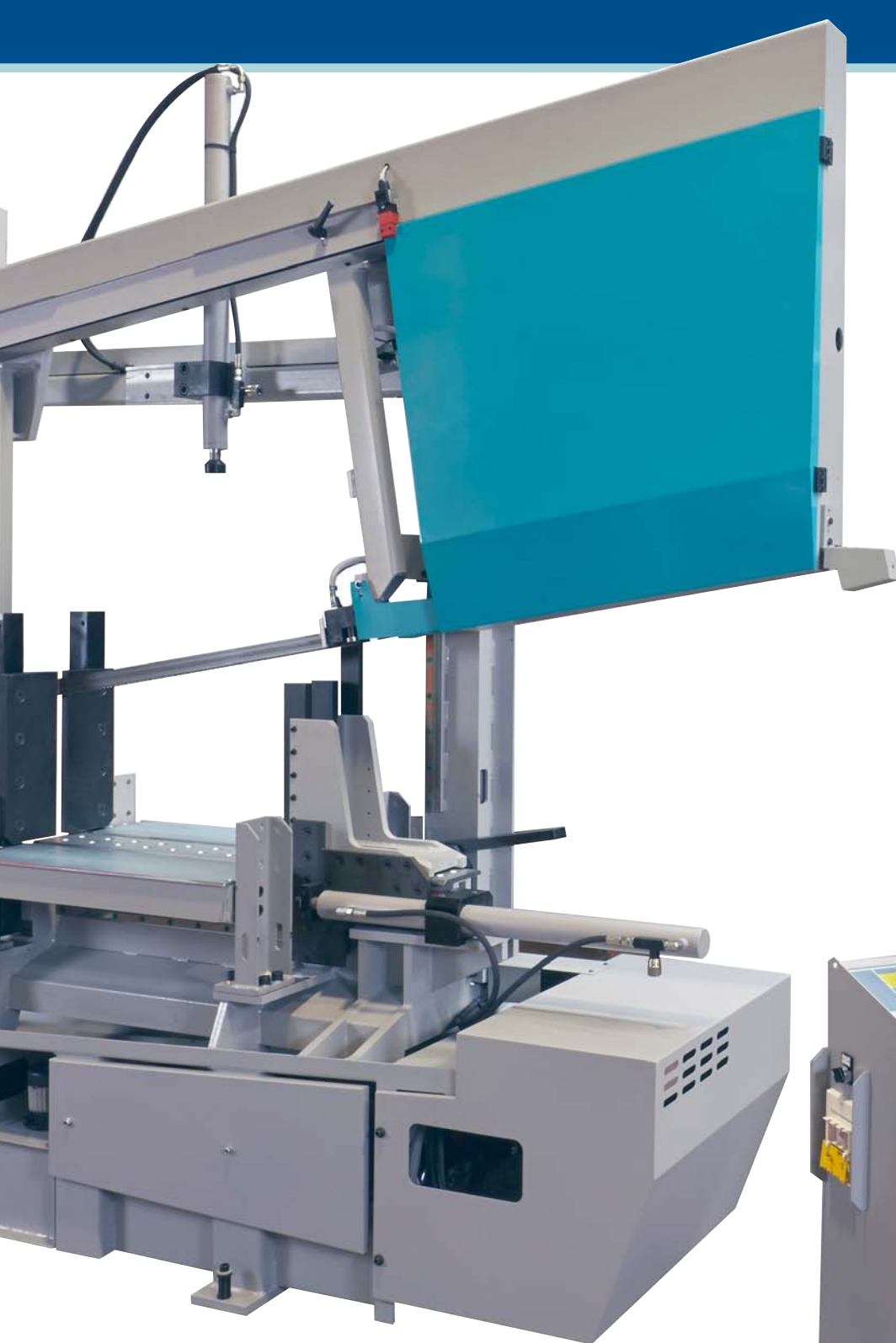

FICHE TECHNIQUE - FICHA TECNICA				
0°	810	740	810X740	
4*	15÷100	H 41	2300	B 1100 L 3375 H 3100 h 890
		s 1.3		
		L 7575		

*Sur requete lame moteur 5,5 Kw / A pedido motor 5,5Kw

601 NC F 500 F 1500



01.

FR - Scie a ruban automatique à contrôle numérique avec fonctionnement hydraulique.

Machine adapte à la coupe de profils de charpente métallique, poutrelles, tubes et pleins; (02.) possibilité de coupe jusqu' à 60° à gauche.

(03.) Programmation CNC à partir du tableau de commande de toutes les fonctions opérationnelles de la machine, affichage des conditions opérationnelles ainsi que de: vitesse rotation en mt/1', total coupes, clavier alphanumérique pour programmer les longueurs de coupe (de 4 à 9999 mm); avec répétition automatique de coupe et menu d'auto diagnostique pour vérifier les anomalies. Système d'avancement de 550 mm (en option : 1500 mm) muevée avec une vis à circulation des billes de 32 mm de diamètre sur guides linéaires. Déchet minimal 100 mm. Longueur min. de coupe 30 mm. Ouverture des deux mâchoires de l'avance-barre pour charger barres qui ne sont pas parfaitement linéaires. Archet et châssis en acier à section tubulaire, surface d'appui du matériel avec goujon central et roulements à galets coniques pré-chargées. Mouvement de l'archet sur un montant électro-soudé avec deux guides linéaires à circulation des billes. Poulies de diamètre 520 mm. Motoréducteur monobloc longue durée. Guides de ruban réglables et avec inserts en métal dur et roulements de guidage. Variateur de vitesse du ruban électronique, (04.) dispositif mécanique de démarrage de coupe (palpeur); régulation de la descente de l'archet et force d'avancement par la console; régulation mécanique de la tension du ruban par micro interrupteur avec arrêt immédiat si la tension n'est pas approprié et le ruban cassé.

(05.) Rouleau d'appui sur la coté de chargement et prédisposition pour attacher tables à rouleaux. Etau frontale hydraulique. Hauteur des mâchoires 260 mm. Socle avec réservoir démontable, installation de lubrification complète de pompe électrique et de robinets, centrale hydraulique avec huile, brosse nettoyage lame motorisée. Interrupteur général a clé avec bobine de tension minimale, poussoir d'émergence, protection magnétothermique, détecteur de la fermeture du carter, tension du ruban et sur-charge moteur.

ES - Sierra de cinta automatica hidráulica con control numerico, ideal para cortes de serie de materiales perfilados y macizos. Estructura metálica, tubería, etc., (02.) corta hasta 60° izquierda, con posicionamiento manual.

Arco de acero y sección tubular, plano de trabajo con cojinetes conicos precargados, movimiento del arco sobre estructura montante y transmisión con dos guías lineales y ricirculo de esferas. (03.) Mando de control CNC posicionado arriba una consola movil, con regulacion de la velocidad de bajada y de l'esfuerzo de corte.

Poleas de 520 mm. de diametro. Motoreductor monobloque de larga duracion. Patines guia hoja regulable con insertos en metal endurecido y cojinetes de guia. Carro alimentador de 550 mm. El movimiento se transmite con tornillo a ricirculo de esferas motor electrico y inverter electronico. Abertura de las dos mordazas del carro alimentador autocentrantes, para adelantar material no muy rectilineo.

Instalacion electrica en baja tension (24 V), interruptor general con llave de bloque y bobina de minima tension, proteccion térmica del motor, pulsador de emergencia, micro interruptor de seguridad de cierre del carter cubre hoja, tension correcta de la hoja.

Equipo de la version standard: Variador de velocidad hoja electronico, (04.) dispositivo mecanico para deteccion inicio de corte (detector con guia lineal), regulacion de la velocidad de bajada y del esfuerzo de corte en la consola, regulacion mecanica de la tension de la hoja y control electrico.

(05.) Conexion para los planos de rodillos lado carga y lado de descarga. Mordaza hidráulica, altura mordazas de 260 mm. Columna con depósito por lubricación y desmontable, electrobomba para lubricacion hoja. Hoja inclinada 6° respecto al plano. Tension de la hoja de 2300 kg/cm². Centralita hidráulica con aceite, cepillo limpiavirutas motorizado, hoja bimetálica.



02.



03.



04.



Archet en acier a section tubulaire, surface d'appui du matériel avec goujon central et roulements à galets coniques pré-chargées.

Arco en acero a seccion tubular, plano de apoyo suportado da pierno central y cojinetes a rodillo conicos.



La tension élevée de ruban de 2300 kg/cm² et la coupe avec inclinaison de 6° améliorent la coupe sur grandes sections.

L'elevada tensionadura (2300 Kg/cm²) y l'inclinacion de la hoja (6°) mejoran el tiempo de corte.



Variateur de vitesse standard sur la machine. Variador electronico de velocidad a inverter de serie.

















Dispositif mécanique (palpeur) qui permet à l'archet de descendre vite sur le matériel à couper et relèvement automatique du point de début coupe.

Control automatico tramite detector de l'inicio y final de corte.

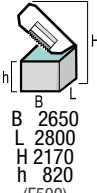

05.

H 601 NC F 500 - 1500 FICHE TECHNIQUE - FICHA TECNICA				OPTIONAL
				
 0°	450	410	610X390	 0° 600X250 max 150X 50 min
 0°**	510**	480**	610X450**	
 45°	440	440	440X450	
 60°	250	250	250X450	
 KW	 (m/1')	 H 34*	 Kg	 H B 2650 L 2800 H 2170 h 820 (F500)
3*	15÷100	s 1.1	2300 (F500)	
		L 5320		

*Sur requete lame H 41 x 1.3 mm et moteur 4Kw / A pedido, hoja H 41 x 1.3 mm y motor 4Kw

**Sans palpeur / ** Sin tastador

700 - 800 - 1200 NC F 1500 F 3000

FR - Scies à ruban automatiques double colonnes à contrôle numérique CNC pour coupes à 0°, adaptes pour couper profilés et pleins de moyennes dimensions.

Équipées de contrôle CNC placé sur console mobile pour gérer et mémoriser plus de 90 programmes de coupe avec quantités et longueurs différentes. Ecran LCD pour la visualisation des phases de travail et AUTODIAGNOSTIC. Le mouvement de l'archet est parfaitement équilibré et garanti grâce à un vérin hydraulique de grand diamètre. Ceci permet d'obtenir des performances élevées et une durée de vie du ruban optimisée. Régulation de la vitesse de descente de l'archet et de la pression de charge sur le ruban à partir de la console. Etau horizontale hydraulique pour un meilleur blocage du matériel dans toutes les orientations possibles. (03.) Etau verticale standard sur H 800 et H 1200. Ouverture des deux mâchoires de l'avance-barre pour charger barres qui ne sont pas parfaitement linéaires. (02.) Guides-lame avec parties en métal dur et roulements latéraux. Le guide-lame mobile est maintenue automatiquement près de la zone de coupe. Variateur de vitesse du ruban électronique. La tension du ruban se fait avec un système mécanique (sur les modèles H 800-1200 se fait par vérin hydraulique). Nettoyage du ruban par brosse métallique réglable, à mouvement mécanique (01.) La lubrification du ruban est fournie de série avec micro pulvérisation, pour permettre d'exécuter des coupes sur profilés et tubes sans perte de liquide de refroidissement. Typique des coupes sur des grandes longueurs. Socle avec réservoir démontable, installation de lubrification complète de pompe électrique et de robinets, centrale hydraulique avec huile, interrupteur général à clé avec bobine de tension minimale, poussoir d'urgence, protection magnétothermique, détecteur de la fermeture du carter, tension du ruban et surcharge moteur.

ES - Sierras de cinta automáticas de doble columna y descenso vertical, corta a 0°, ideal para cortar perfilados y macizos, provistas de control CNC.

Control automático de las posiciones de inicio y fin de corte mediante detector. Teclado de programación integrado con CNC, posicionado desde la consola móvil, display LCD para la visualización de todas las fases de trabajo y diagnósticos de errores.

Arco en acero electrosodado con sección de grueso espesor, garantiza la ausencia de vibraciones. Poleas puerta hoja con cojinetes de gruesas dimensiones y placas flotantes para conseguir el perfecto alineamiento.

La bajada y subida de l'arco está perfectamente equilibrada y garantizada mediante un cilindro hidráulico de grandes dimensiones. Todo esto permite a la sierra prestaciones elevadas y una larga duración de la hoja. El diámetro de las poleas es de 720 mm. Inicio y final de corte con hoja inclinada 5° respecto al plano de la máquina.

(03.) Presor vertical standard en H800 y H1200. Todos los movimientos de la sierra se tramitan con guía a ricirculo de esferas. Regulación desde la consola de la velocidad de bajada y de la fuerza de corte. Mordaza horizontal hidráulica con mordazas redondas, ideal para bloquear las piezas en todos los ángulos. Este sistema garantiza el perfecto corte del material en ambos los lados y asegura estar lo más cerca posible de la línea de corte. (02.) Patines guía hoja en metal endurecido, incluido de cojinetes laterales de guía. La tensión de la hoja se tramite con un sistema electromecánico y es de 2500 kg/cm². Limpieza de la hoja mediante cepillos metálicos regulable. (01.) La refrigeración de la hoja se garantiza mediante un sistema de lubricación mínima de aire y aceite lo que evita la dispersión de líquidos durante el ciclo de trabajo. Centralita hidráulica que garantiza un bajo ruido y una constancia de presión de trabajo, durante las fases de trabajo que no se necesita presión hidráulica la centralita se apaga garantizando así un ahorro importante de electricidad, suministrada con reductores de presión de las mordazas.

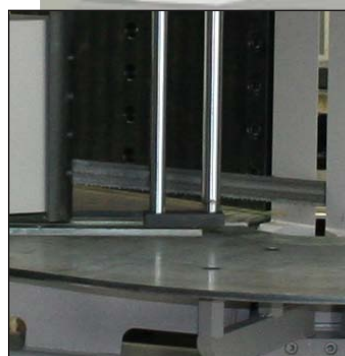
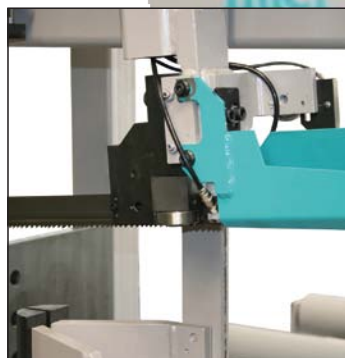

H800 – H1200 détails du charriot avance-barre / H800 – H1200 detalles de l'alimentador



L'archet en acier mécano-soudé avec une section de grande épaisseur assure une absence totale de vibrations et de bruit.

Arco en acero electrosodado con sección de grueso espesor, garantiza la ausencia de vibraciones.



Début et fin coupe avec lame inclinée respect au plan de la machine garantie une pénétration optimal de la lame.

Inicio y final de corte con hoja inclinada 5° respecto al plano de la máquina.



Contrôle automatique des positions de début et fin coupe.

Control automatico de l'inicio y final de corte.

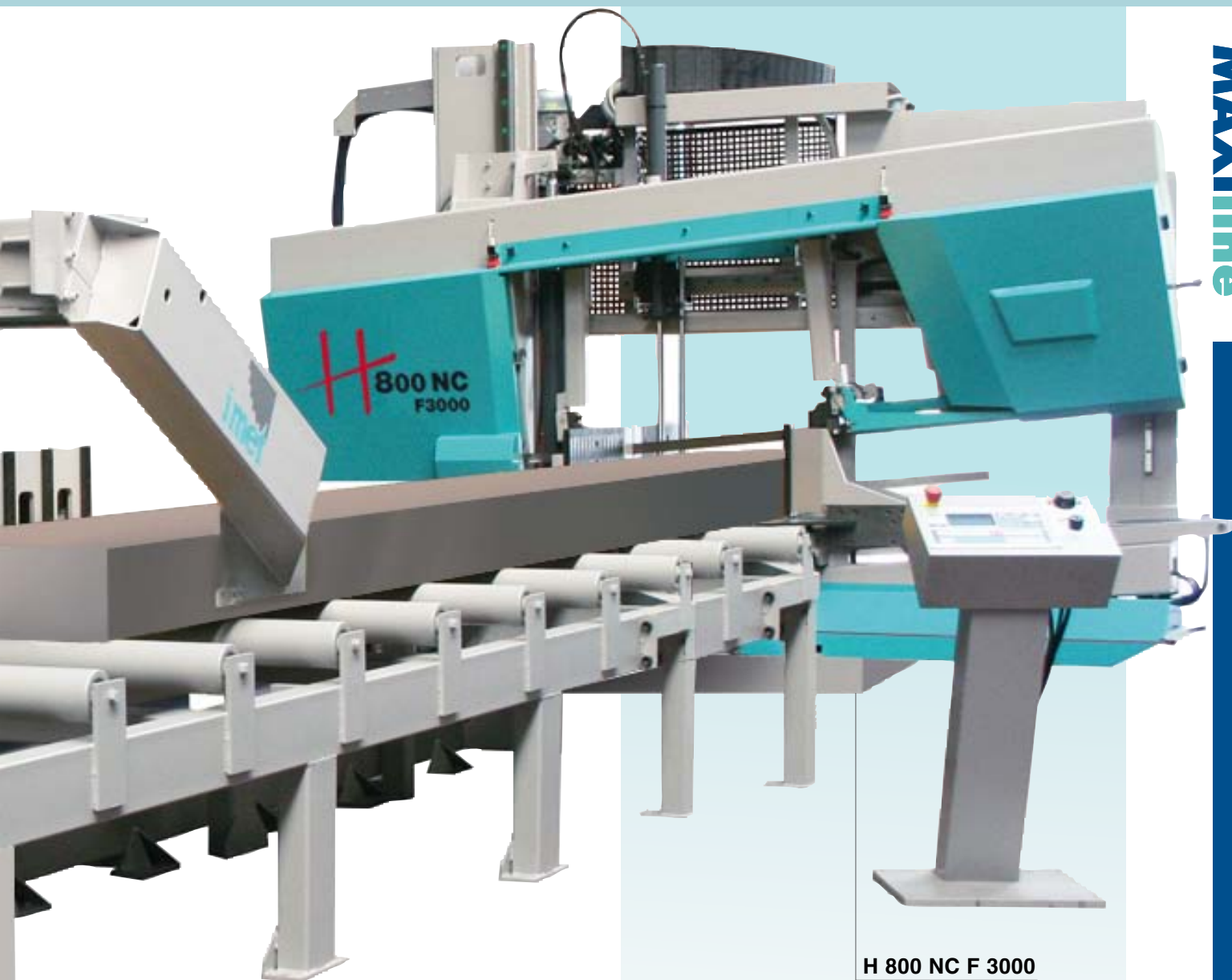

H 800 NC F 3000



(04.) (05.) Chariot avance-barre, longueur de 1500 mm ou 3000 mm, glissant sur guides à billes, moteur indépendant contrôlé par codeur pour garantir un précis et rapide positionnement.

(04.) (05.) Carro adelantador con largura de 1500 y 3000 mm. deslizamiento con gujas a ricirculo de esferas, motor independiente controlado da encoder que garantiza un preciso y rapido posicionamiento.

H 700 NC F 1500 - 3000 FICHE TECHNIQUE - FICHA TECNICA													
									H	B	L	H	h
0°	520	450	680x400	3	15÷100	2850 (F3000)	H 34* s 1.1 L 5870	5400 (F3000)	3300	2500	900		
H 800 NC F 1500 - 3000 FICHE TECHNIQUE - FICHA TECNICA													
									H	B	L	H	h
0°	680	640	820x610	5.5	15÷100	4455 (F3000)	H 41 s 1.3 L 7950	5850 (F3000)	3600	2700	815		
H 1200 NC F 1500 - 3000 FICHE TECHNIQUE - FICHA TECNICA													
									H	B	L	H	h
0°	680	640	1250x600	5.5	15÷90	4955 (F3000)	H 54 s 1.6 L 8140	5750 (F3000)	4000	2750	855		

*Sur requete lame H 41 x 1.3 mm et moteur 4Kw / A pedido, hoja H 41 x 1.3 mm y motor 4Kw

FR - Nouvelle scie à double mont
tant semi-automatique conçue
pour la coupe de charpente
métalliques, tubes, profilés et
poutres, également à angle soit à
droite soit à gauche jusqu'à 60°.

Arc rigide en acier electro-soudé à section tubulaire avec 6° d'inclinaison pour améliorer l'exécution des coupes, même sur de grandes sections, poulies 360 mm de diamètre, patins de guidage du ruban glissants sur guides linéaires pour un réglage facile, avec des inserts en métal dur et roulements supplémentaire pour un meilleur alignement du ruban.

Etau avec ouverture de 510 mm coulissante transversalement sur le plan de travail sur des guides linéaires, vérin hydraulique à course totale, équipée de réducteur de pression étou de série. Très haute tension de ruban 2000 kg / cm² avec micro interrupteur de contrôle et arrêt immédiat en cas de ruban cassé ou pas en tension. Etiquette qui montre les degrés pour la coupe angulaire, loin du centre de la machine pour une meilleure précision et facilité de lecture avec arrêts automatiques à 45° gauche, 0°, 45° droite.

(02) Grand plan de travail rotant sur billes. Supports avec rouleaux d'appui de 630 mm sur côté de chargement et déchargement prédisposées pour la connexion de tables à rouleaux. Rotation de l'arc sur roulement pré-chargé. Dispositif mécanique (palpeur) pour approche rapide à la détection du matériel et relèvement automatique du point de début coupe. Console de commande mobile avec voyants LED pour contrôler : tension du ruban, carter protège-lame ouvert, moteur en bloc thermique, tension électrique. Commandes du contrôle de la vitesse de descente de l'arc et de la force de pénétration. Choix de la manière de fin coupe entre : remonté de l'archet avec lame fixe ou lame en mouvement, ou fin cycle sans remontée de l'archet. Socle monobloc avec réservoir des copeaux amovible, réservoir avec pompe électrique pour le refroidissement du ruban, centrale hydraulique avec huile. brosse de nettoyage ruban motorisée par poulie d'entraînement.

ES - La nueva sierra de cinta a
doble columna semiautomática
concebida y diseñada por el corte
de carpintería metálica, tubos,
perfiles y vigas también a ángulo
izquierda y derecha hasta 60°.

Rigido arco de acero electrosoldado a sección tubular con inclinación de 6° para mejorar ejecución de cortes también su gruesos espesores, poleas de diámetro 360 mm., patines guía hoja corredizos sobre guías lineares por una fácil regulación, con placas en metal endurecido y cojinetes suplementarios por un mejor alineamiento de la hoja.

Mordaza con abertura de 510 mm. deslizable transversalmente sobre el plano de trabajo con guías lineares, dotada cilindro hidráulico a carrera total, suministrada ya con reductores de presión. Tensión de la hoja muy alta de 2000 kg/ cm² con microinterruptor de control y parada inmediata en caso de hoja rota o no bien tensionada. Referencia visiva con escala graduada por los cortes a ángulos, lejos del centro máquina para una mayor precisión y facilidad de lectura, con paradas automáticas a 45° izq, 0°, 45° der (02). Amplio plano de apoyo giratorio, unido a l'arco y con pasaje hoja esculpidos, para mantener el material en todos los ángulos. Soportes con rodillos de apoyo de 630 mm. en los lados de carga y de descarga predisponidos por la conexión de los planos de rodillos. Rotación arco sobre cojinetes precargados. Dispositivo mecánico con tastador por acercamiento rápido al material y revelación automática del punto de inicio y final de corte. Consola de mando móvil con led de control por: tensión hoja, cartadura hoja abierta, motor en bloqueo térmico, tensión eléctrica.

Mandos de regulación de la velocidad de bajada de l'arco y de l'esfuerzo de corte. Elección del modo de subida de l'arco entre: subida arco con haja parada, con hoja en movimiento o terminar el corte sin subir la hoja. Columna monobloque con tanke recogida virutas extraíble, electrobomba para refrigeración de la hoja, centralita hidráulica con aceite. Cepillo limpia hoja motorizado por medio de la pulea conductora.



01.



02.



03.



Arc en acier à section tubulaire ; plan d'appui du matériel supporté par pin central avec roulements coniques pré-chargées.
 Steel sawframe with tubular section; work table supported by a central pivot with preloaded bearings.



Contrôle automatique des positions de début et de fin coupe par palpeur.
 Automatic detection of start/end cut point.



Vérin étou hydraulique avec course totale.
 Hydraulic full-stroke cylinder.

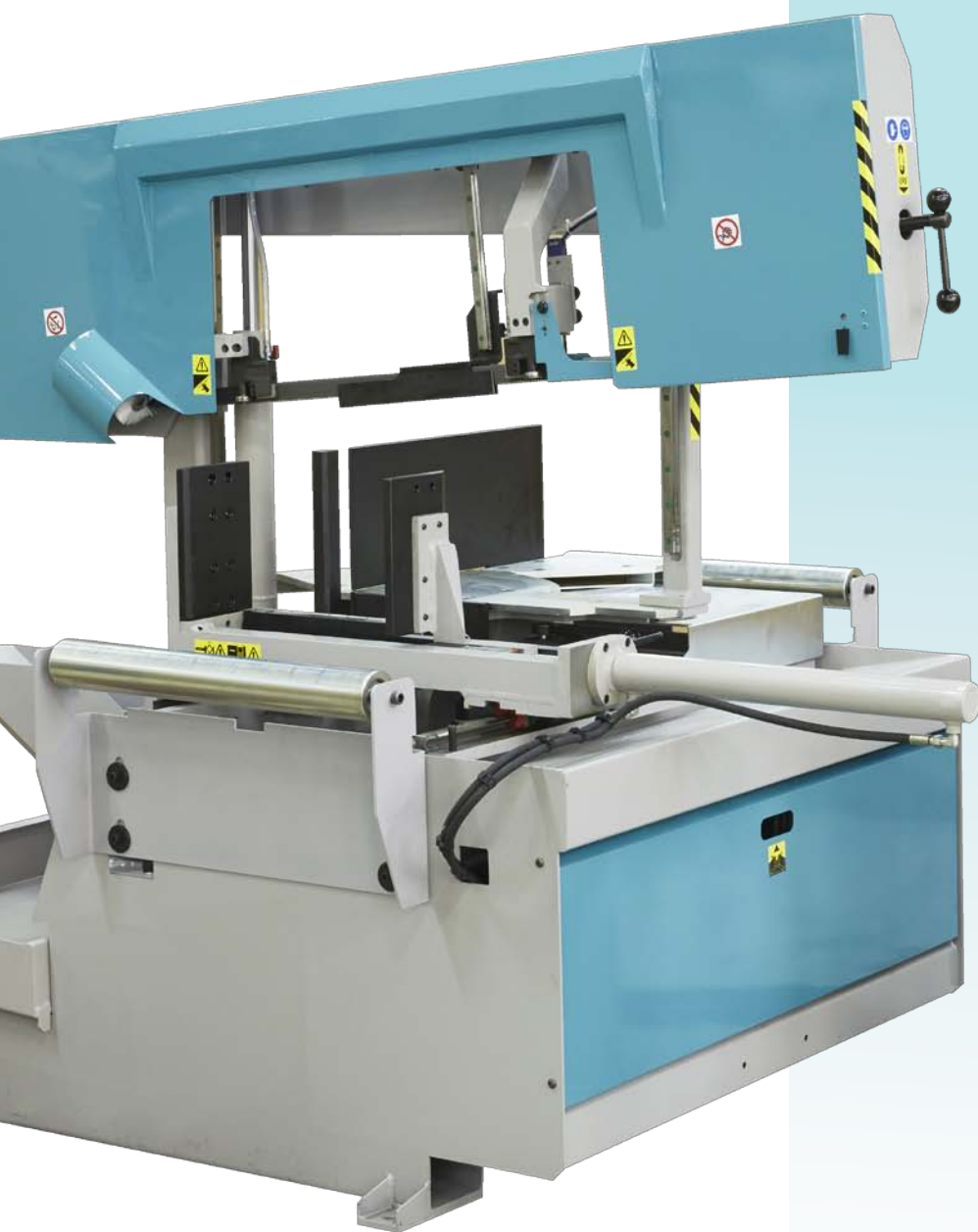

KS 502 FICHE TECHNIQUE - FICHA TECNICA				OPTIONAL
0°	305 350*	280 335*	500X260 500X325*	0° 500 X 250 max 160 X 40 min
45°	300	270 290*	290X270 290X325*	
45°	300	270 320*	350X260 350X320*	
60°	155	155	155X155 155X325*	
60°	155	155	155X155 155X320*	
2,2	15÷100	H 34	1200	B 1470 L 2405 H 1935 h 844
		s 1.1		
		L 4250		



La haute tension (2000 kg / cm²) et l'inclinaison de 6° du ruban améliorent la performance des coupes même sur de grandes sections.

High blade tension (2000 kg / cm²) and sawframe canted 6° allows sawblade to freely and easily cut through the bottom of structural section without vibration, binding, or slowdown of sawing rates.



KTECH 502 F2000

Prochainement disponible la version avec rotation et avance barre automatique.

Pronto será disponible la version con adelantador y rotación automática.

* Sans palpeur / * Sin tastador

KS 702 - 802 - 1202 NC

FR - Scies à ruban semi automatiques à double montant à descente verticale, adaptées pour couper profilés et pleins de moyennes et grosses dimensions. Possibilité de couper de 60° gauche à 60° droite avec rotation motorisée, géré par contrôle CNC.

La rotation de la scie se fait par motoréducteur et moteur auto frein et encodeur pour la lecture de la position, le contrôle permet la mémorisation des divers angles. Le blocage automatique de la rotation archet est hydraulique. Equipées de contrôle CNC placé sur console mobile, écran LCD pour la visualisation des phases de travail et AUTODIAGNOSTIC.

Contrôle automatique des positions de début et fin coupe. Régulation de la vitesse de descente de l'archet et de la pression de charge sur le ruban a partir de la console. Variateur de vitesse du ruban électronique. L'archet en acier mécano-soudé avec une section de grande épaisseur assure une absence totale de vibrations et de bruit. Le mouvement de l'archet est parfaitement équilibré et garanti grâce à un vérin hydraulique de grand diamètre. Ceci permet d'obtenir des performances élevées et une durée de vie du ruban optimisée.

(02.) Etau horizontale hydraulique avec mâchoires rondes pour un meilleur blocage du matériel dans toutes les orientations possibles.

(01.) Guides-lame avec parties en métal dur et roulements latéraux. Le guide-lame mobile est maintenue automatiquement près de la zone de coupe. La tension du ruban se fait avec un système électromécanique (sur les modèles KS 802 et 1202 se fait par vérin hydraulique).

Nettoyage du ruban par brosse métallique réglable, à mouvement mécanique.

ES - Sierras de cinta semiautomaticas de doble columna y descenso vertical, ideal para cortar perfilados y macizos, provistas de control CNC para la gestión del posicionamiento angular desde 60° izquierda hasta 60° derecha.

La rotación de la sierra se realiza mediante motor eléctrico, motoreductor y un encoder para la medida del ángulo, el control CNC permite la memorización de las posiciones de inicio y fin de corte mediante detector. Teclado de programación integrado con CNC, posicionado desde la consola móvil, display LCD para la visualización de todas las fases de trabajo y diagnósticos de errores. Arco en acero electrosoldado con sección de grueso espesor, garantiza la ausencia de vibraciones. Poleas puerta hoja con cojinetes de gruesas dimensiones y placas flotantes para conseguir el perfecto alineamiento. La rotación del arco está perfectamente equilibrada y garantizada mediante un cilindro hidráulico de grandes dimensiones. Todo esto permite a la sierra prestaciones elevadas y una larga duración de la hoja. El diámetro de las poleas es de 720 mm. Inicio y final de corte con hoja inclinada 5° respecto al plano de la máquina. Todos los movimientos de la sierra se tramitan con guía a ricirculo de esferas. Regulación desde la consola de la velocidad de bajada y de la fuerza de corte. (02.) Mordaza horizontal hidráulica con mordazas redondas, ideal para bloquear las piezas en todos los ángulos. Este sistema garantiza el perfecto corte del material en ambos los lados y asegura estar lo más cerca posible de la línea de corte. (01.) Patines guía hoja en metal endurecido, incluido de cojinetes laterales de guía. La tensión de la hoja se tramite con un sistema electromecánico y es de 2500 kg/cm². Limpieza de la hoja mediante cepillos metálicos regulable. Centralita hidráulica que garantiza un bajo ruido y una constancia de presión de trabajo, durante las fases de trabajo que no se necesita presión hidráulica la centralita se apaga garantizando así un ahorro importante de electricidad, suministrada con reductores de presión de las mordazas.

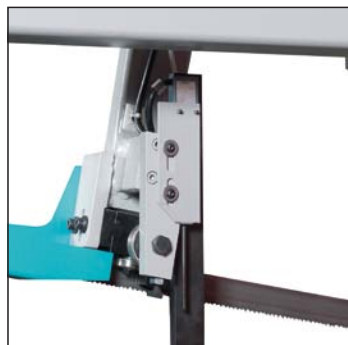

01.



02.

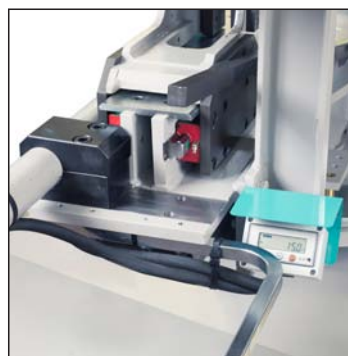

03.

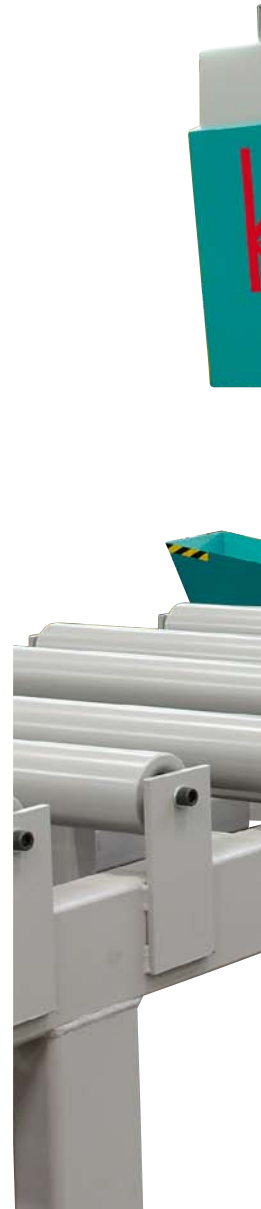

Modèle KS 702 disponible avec rotation manuelle de l'archet, écran LCD pour la visualisation de l'angle de coupe et arrêts automatiques à 0°, 45° droite/gauche.

Modelo KS 702 disponible en la versión giratoria manual de l'arco, display LCD para la visualización de l'ángulo de corte y topes automáticos en las posiciones a 0° y 45° derecha y izquierda.



Vérin vertical hydraulique standard (à requête sur KS 702 avec rotation manuelle) pour optimiser le blocage du matériel et éviter les vibrations pendant la coupe.

Presor vertical hidráulico de serie (sobre pedido en el modelo Ks 702 con rotacion manual).



Lubrification du ruban fournie de série avec micro pulvérisation, pour permettre d'exécuter des coupes sur profilés et tubes sans perte de liquide de refroidissement, typique des coupes sur des grandes longueurs.

Refrigeración de la hoja con lubricación minimal para cortar perfilados y tubos sin pérdidas de fluido refrigerante.

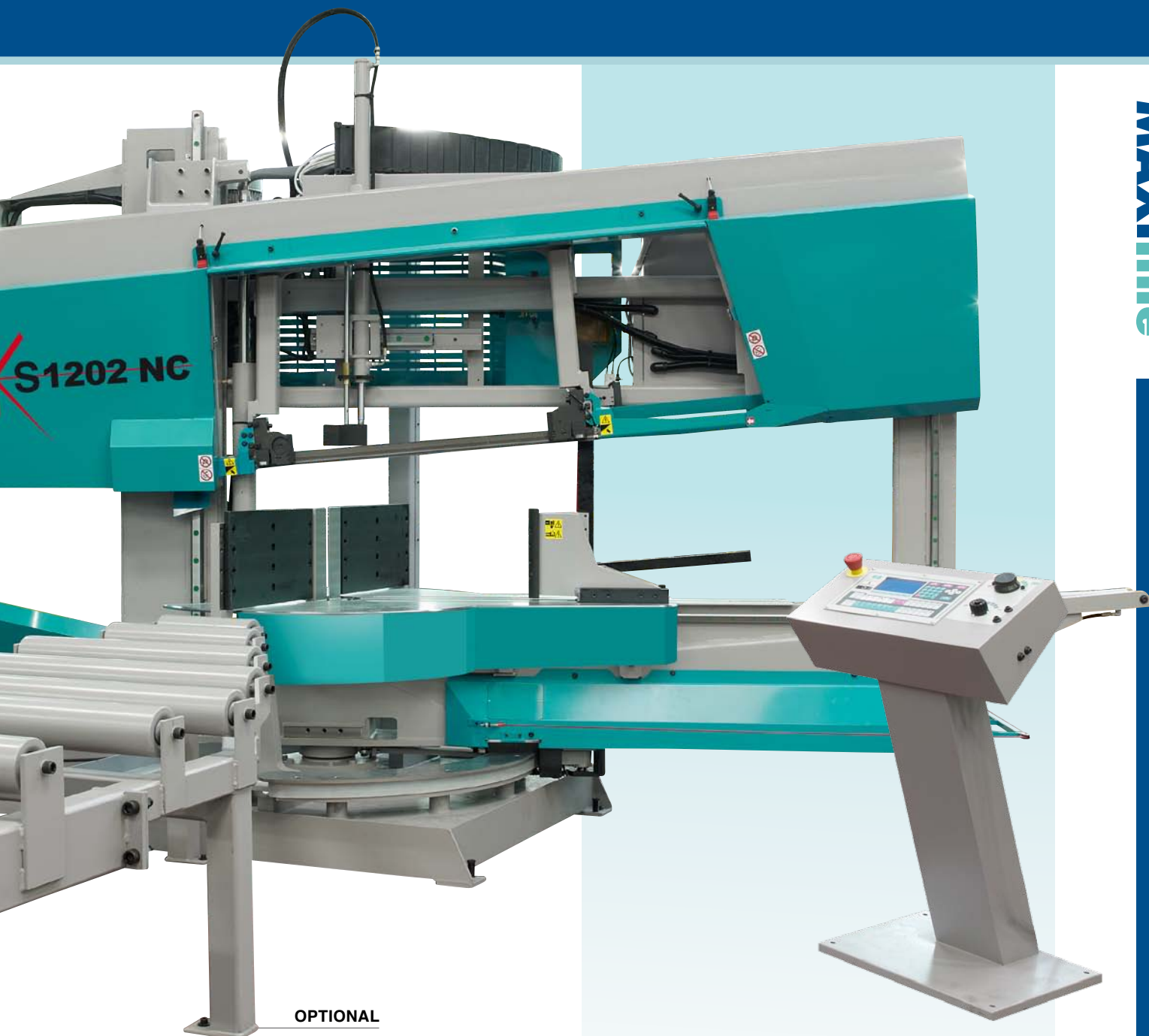

OPTIONAL



Centrale hydraulique a épargne énergetique (pas prevue sur le modèle KS 702 à rotation manuelle), complétée d'un filtre d'aspiration à immersion; pendant la coupe et dans les phases dans lequel la pression hydraulique ne sert pas, la centrale s'éteint automatiquement, ce qui garantie une considérable économie d'énergie. Équippée de série de réducteurs pour la pression de l'étau. Centralita hydraulica a ahorro energetico suministrada de serie (excepto KS 702), filtro de aspiracion sumergido incluido, durante el corte y en momentos que non necesita la presion hydraulica la centralita esta apagada, garantizando un grande ahorro energetico. Suministrada con reductor de presion mordaza de serie.

KS 702 NC FICHE TECHNIQUE - FICHA TECNICA

	520	450	680x400	3	15÷100	1950	H 34*	B 1600 L 3300 H 2500 h 900
	470	430	470x400				s 1.1	
	470	430	470x400				L 5870	
	280	280	280x380					
	310	310	310x380					

KS 802 NC FICHE TECHNIQUE - FICHA TECNICA

	680	640	820x610	5.5	15÷100	3200	H 41	B 2050 L 3600 H 2700 h 815
	550	550	550x600				s 1.3	
	550	550	550x580				L 7950	
	370	370	370x600					
	370	370	370x450					

KS 1202 NC FICHE TECHNIQUE - FICHA TECNICA

	680	640	1250x600	5.5	15÷90	3550	H 54	B 1950 L 4000 H 2750 h 855
	680	600	870x600				s 1.6	
	680	600	840x600				L 8140	
	580	530	550x450					
	550	450	550x450					

*Sur requete lame H 41 x 1.3 mm et moteur 4Kw / A pedido, hoja H 41 x 1.3 mm y motor 4Kw

FR - Scie à ruban avec rotation automatique de l'archet, programmable jusqu'à 60° droite/gauche.

C'est adapté pour profilés de charpente, tubes et pleins en métal à couper avec angulation variable. (01.) Simple programmation de quantités, dimensions pièces, angulations, avec optimisation des parties symétriques. Archet en acier à section tubulaire, plan d'appui du matériel avec goujon central et roulements à galets coniques.

(02.) Clavier incorporé avec CNC à 3 axes contrôlés, positionnée sur console mobile, avec écran LCD qui permet de configurer et de mémoriser plus de 300 programmes de coupe, avec des formes, des quantités et des longueurs différentes. Possibilité de faire coupes à double angulation sur une coté.

Poulies diam. 360 mm, motoréducteur à longue durée. Tous les mouvements sont sur guides linéaires, tempérées et rectifiées avec roulements à billes et roulements radiaux.

Interrupteur général à clé avec bobine de tension minimale, poussoir d'urgence, protection magnétothermique, détecteur de la fermeture du carter, tension du ruban et surcharge moteur. Variateur de vitesse de lame standard sur la machine, dispositif mécanique (palpeur) qui permet à l'archet de descendre vite sur le matériel à couper et relèvement automatique du point de début coupe, régulation de la descente de l'archet et force d'avancement par la console; régulation mécanique de la tension du ruban par micro interrupteur de contrôle.

Rouleau d'appui sur le côté du chargement et prédisposition pour la fixation de tables à rouleaux. 01 Étaux frontaux hydrauliques, avec ouverture manuelle jusqu'à 460 mm, hauteur des mâchoires 180 mm. Déchet minimal de 165 mm à 0°.

(02.) Vérin hydraulique sur la coté de déchargement pour la guide et le décharge des pièces coupées.

Colonne monobloc et châssis réalisés avec une solide structure en acier électro soudée, bac collecteur de copeaux extractible, centrale hydraulique avec huile, réservoir avec électropompe pour la lubro réfrigération, brosse de nettoyage lame motorisée.

ES - La K-Tech 450, natural evolución del modelo KS 450 en versión automática con movimientos guiados mediante soportes de recirculación de bolas, control cnc para mordazas y rotación del arco (01.) control de los ángulos de corte mediante encoder e inverter, selección optimizada de los cortes mediante cnc para operaciones múltiples con simple programación guiada.

Dispone de teclado integrado con CNC de 3 ejes controlados, display LCD para la programación guiada de las piezas cortadas con los ángulos necesarios, posibilidad de efectuar cortes de doble ángulo por un lado.

(02.) El control numérico permite programar y memorizar más de 300 programas de corte, con formas, cantidades y longitudes diferentes. Columna monobloque y armazón de soporte del dispositivo de avance fabricados en una sólida estructura de acero electrosoldado. La precisión del ajuste de posición la garantizan las guías templadas y rectificadas y el tornillo de recirculación de bolas de 32 mm de diámetro, controlado mediante inverter. Rodillo de apoyo en el lado de carga y preajuste para conexión de vías de rodillos.

(01.) Mordazas frontales hidráulicas, con apertura manual de hasta 460 mm, altura de las mordazas 180 mm. Todos los movimientos se realizan sobre guías templadas y rectificadas, con carros de recirculación de bolas, con detector automático de comienzo de corte incluido.

Arco de acero con sección tubular; superficie de apoyo del material sostenida con cojinetes centrales precargados. Cojinetes regulables de rodillos cónicos situados en el perno oscilante. Motorreductor monobloque Long-Life. Patines de guía de la hoja ajustables con insertos de metal duro y cojinetes de guía. El Fin de corte con hoja inclinada mínimo 5° en 450 mm de apertura de la mordaza garantiza una mejor penetración, rapidez y duración de la hoja. (02.) Cilindro hidráulico en el lado de descarga para la guía y descarga de las piezas cortadas. Regulación de la fuerza y velocidad de bajada del arco con mandos separados, para adecuar los parámetros de corte al tipo de material.

Las barreras de seguridad abatibles permiten seguir el desarrollo del ciclo de trabajo. Dispositivo de avance con protección fija.

Nouveau contrôle 'touch screen'. Nuevo control 'touch screen'.



01.

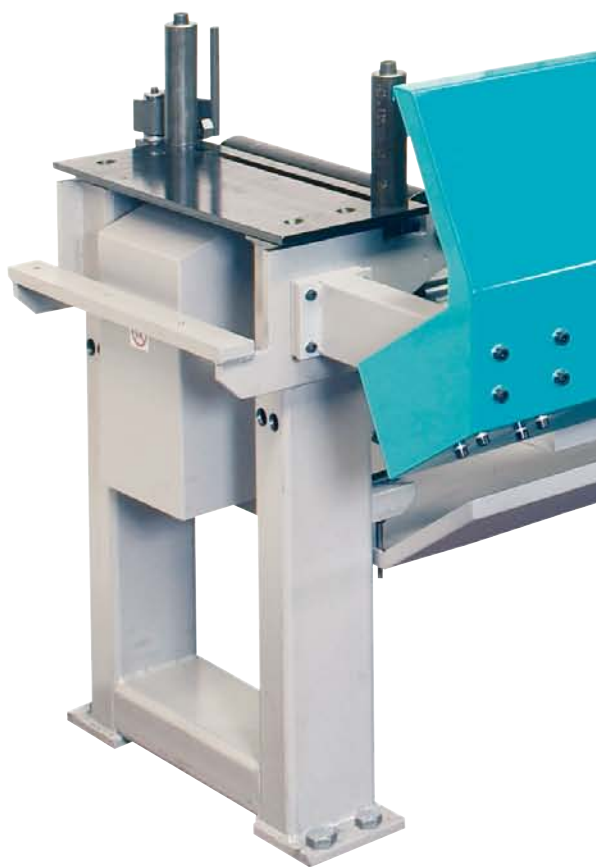

La lubrification du ruban est fournie de série avec micro pulvérisation, pour permettre d'exécuter des coupes sur profilés et tubes sans perte de liquide de refroidissement, typique des coupes sur des grandes longueurs.

Refrigeracion de la hoja con lubricacion minimal para cortar perfilados y tubos sin perdidas de fluido refrigerante.



Régulateur de pression de fermeture de l'étau de série. Fin de coupe avec lame inclinée. Tension ruban de 2000 kg/cm².

Sierra de cinta con rotacion motorizada y controlada tramite CNC a tres eje controlado.



Course totale de l'avance-barre de 2050 mm, à mouvement électrique contrôlé par inverter. Carro alimentador de 2050 mm. y recorte final de 165 mm.



La précision de positionnement est garantie par les glissières trempées et rectifiées et par la vis sur roulement à billes de 32 mm de diamètre. Final de coupe avec lame inclinée (min 5°) pour couper avec menor esfuerzo y largar la vida de la hoja.

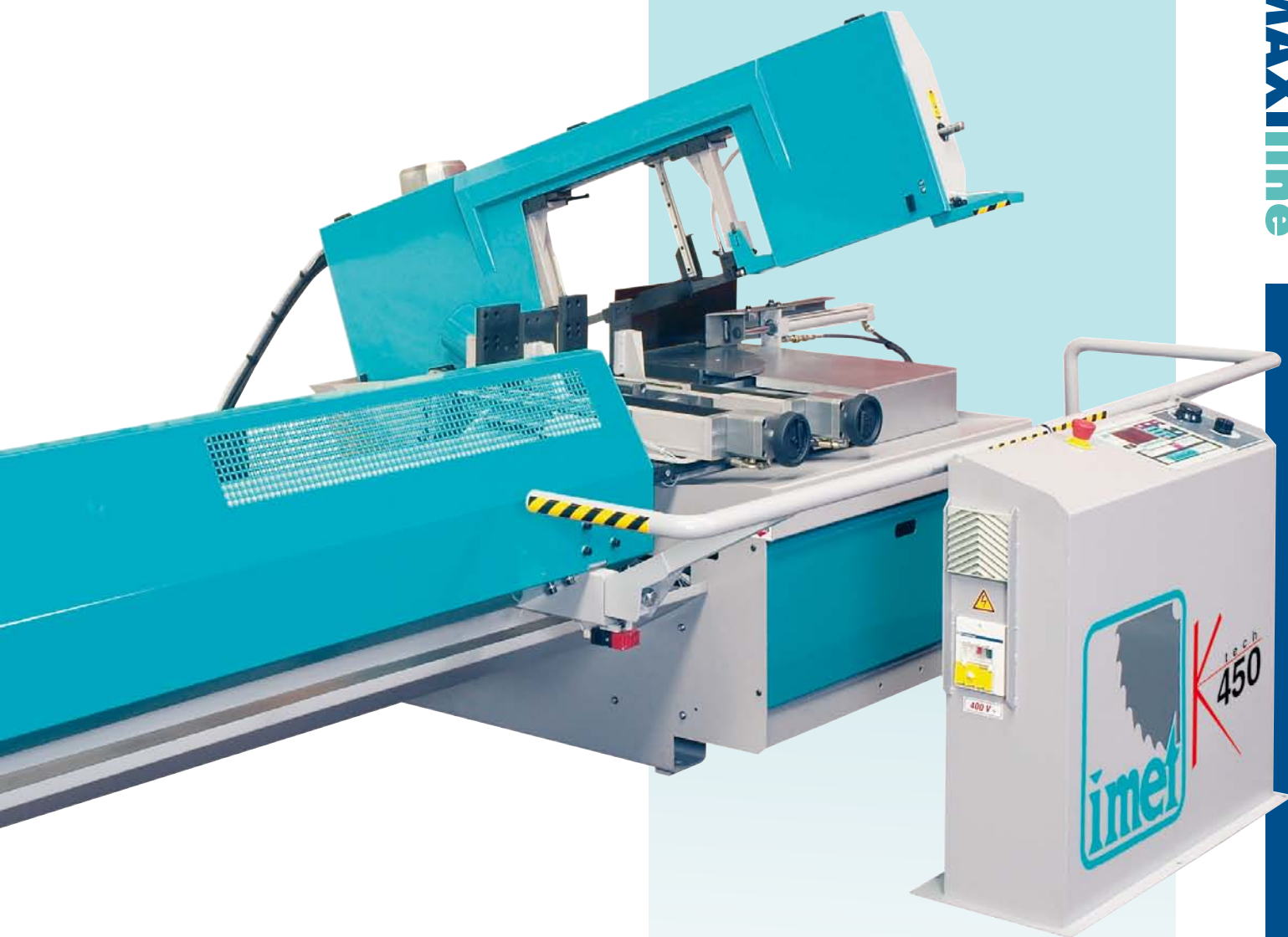

Exemple de coupes K TECH 450 F 2000
Ejemplo de corte K TECH 450 F 2000



Cycle pour coupes à pointe.
Ciclo para cortes a punta.

Cycle automatique .
Ciclo automatico.



02.

FICHE TECHNIQUE - FICHA TECNICA					OPTIONAL
□ 0°	310	280	450X270		□ 0°
◻ 45°	300	270	270X270		380 X 180
◻ 60°	210	200		180X270	max
◻ 60°	160	150		150X270	240 X 40
					min
2.2	18÷100	H 34*	1900	B	4120
		s 1.1		L	2300
		L 4250		H	2180
				h	845

* Sur requete lame H 27 x 0.9 mm / A pedido hoja H 27 x 0.9 mm

FR - Scies à ruban automatiques double colonnes, adaptes pour couper profilés et pleins de moyennes et grandes dimensions. Possibilité de couper de 60° gauche à 60° droite avec rotation motorisée, géré par contrôle CNC.

L'archet en acier mécano-soudé avec une section de grande épaisseur assure une absence totale de vibrations et de bruit. Début et fin coupe avec lame inclinée respect au plan de la machine garantit une pénétration optimal de la lame. Equipées de contrôle CNC placé sur console mobile pour gérer et mémoriser plus de 90 programmes de coupe avec quantités et longueurs différentes.

Ecran LCD pour la visualisation des phases de travail et AUTODIAGNOSTIC. (01.) La rotation de la scie se fait par avec motoréducteur et moteur auto frein et encodeur pour la lecture de la position. Le blocage automatique de la rotation est hydraulique.

(03.) Etai horizontal hydraulique avec mâchoires rondes pour un meilleur blocage du matériel dans toutes les orientations possibles.

Guides-lame avec parties en metal dures roulements latéraux. Le guide-lame mobile est maintenue automatiquement près de la zone de coupe.

(02.) La tension du ruban se fait avec un système électromécanique (sur les modèles 802 et 1202 se fait par vérin hydraulique). Contrôle automatique des positions de début et fin coupe. Régulation de la vitesse de descente de l'archet et de la pression de charge sur le ruban a partir de la console. Variateur de vitesse du ruban électronique. Nettoyage du ruban par brosse métallique réglable, à mouvement mécanique

ES - Sierras de cinta semiautomaticas de doble columna y descenso vertical, ideal para cortar perfilados y macizos, provistas de control CNC para la gestión del posicionamiento angular desde 60° izquierda hasta 60° derecha.

La rotación de la sierra se realiza mediante motor eléctrico, motorreductor y un encoder para la medida del ángulo, el control CNC permite la memorización de varios ángulos. El bloqueaje del arco en posición es hidráulico. Control automático de las posiciones de inicio y fin de corte mediante detector. Teclado de programación integrado con CNC, posicionado desde la consola móvil, display LCD para la visualización de todas las fases de trabajo y diagnósticos de errores. Arco en acero electrosoldado con sección de grueso espesor, garantiza la ausencia de vibraciones. Poleas puerta hoja con cojinetes de gruesas dimensiones y placas flotantes para conseguir el perfecto alineamiento. (01.) La movimentación del arco está perfectamente equilibrada y garantizada mediante un cilindro hidráulico de grandes dimensiones.

Todo esto permite a la sierra prestaciones elevadas y una larga duración de la hoja. El diametro de las poleas es de 720 mm. Inicio y final de corte con hoja inclinada 5° respecto al plano de la máquina. Todos los movimientos de la sierra se tramiten con guía a ricirculo de esferas. Regulación desde la consola de la velocidad de bajada y de la fuerza de corte. (03.) Mordaza horizontal hidráulica con mordazas redondas, ideal para bloquear las piezas en todos los ángulos. Este sistema garantiza el perfecto corte del material en ambos los lados y asegura estar lo más cerca posible de la línea de corte. Patines guía hoja en metal endurecido, incluido de cojinetes laterales de guía.

(02.) La tension de la hoja se tramite con un sistema elctromecanico y es de 2500 kg/cm². Limpieza de la hoja mediante cepillos metalicos regulable. La refrigeración de la hoja se garantiza mediante un sistema de lubricación mínima de aire y aceite lo que evita la dispersión de liquidos durante el ciclo de trabajo.

Centralita hidráulica que garantiza un bajo ruido y una constancia de presión de trabajo, durante las fases de trabajo que no se necesita presión hidráulica la centralita se apaga garantizando así un ahorro importante de electricidad, suministrada con reductores de presión de las mordazas.

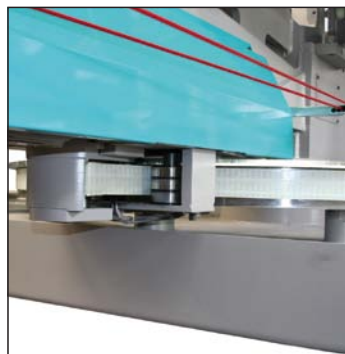

01.



02.

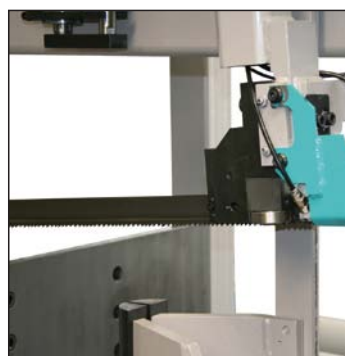

03.



Etai verticale hydraulique standard (optionnel sur KTECH 702) pour optimiser le blocage du matériel et éviter vibrations pendant la coupe.

Presor vertical hydraulico suministrado de serie para optimizar el bloqueaje de la pieza y quitar las vibraciones durante el corte. (sobre pedido por KS 702).



La lubrification du ruban est fournie de série avec micro pulvérisation, pour permettre d'exécuter des coupes sur profilés et tubes sans perte de liquide de refroidissement, typique des coupes sur des grandes longueurs.

Refrigeracion de la hoja con lubricacion minimal para cortar perfilados y tubos sin perdidas de fluido refrigerante.



Centrale hydraulique qui garantit une pression constante, complétée d'un filtre d'aspiration à immersion ; pendant la coupe et dans les phases dans lequel la pression hydraulique ne sert pas la centrale s'éteint automatiquement, ce qui garantit une considérable économie d'énergie. Équipée de série de réducteurs pour la pression de l'étai.

Centralita hidráulica que garantiza un bajo ruido y una constancia de presión de trabajo, durante las fases de trabajo que no se necesita presión hidráulica la centralita se apaga garantizando así un ahorro importante de electricidad, suministrada con reductores de presión de las mordazas.

Nouveau contrôle 'touch screen'. Nuevo control 'touch screen'.



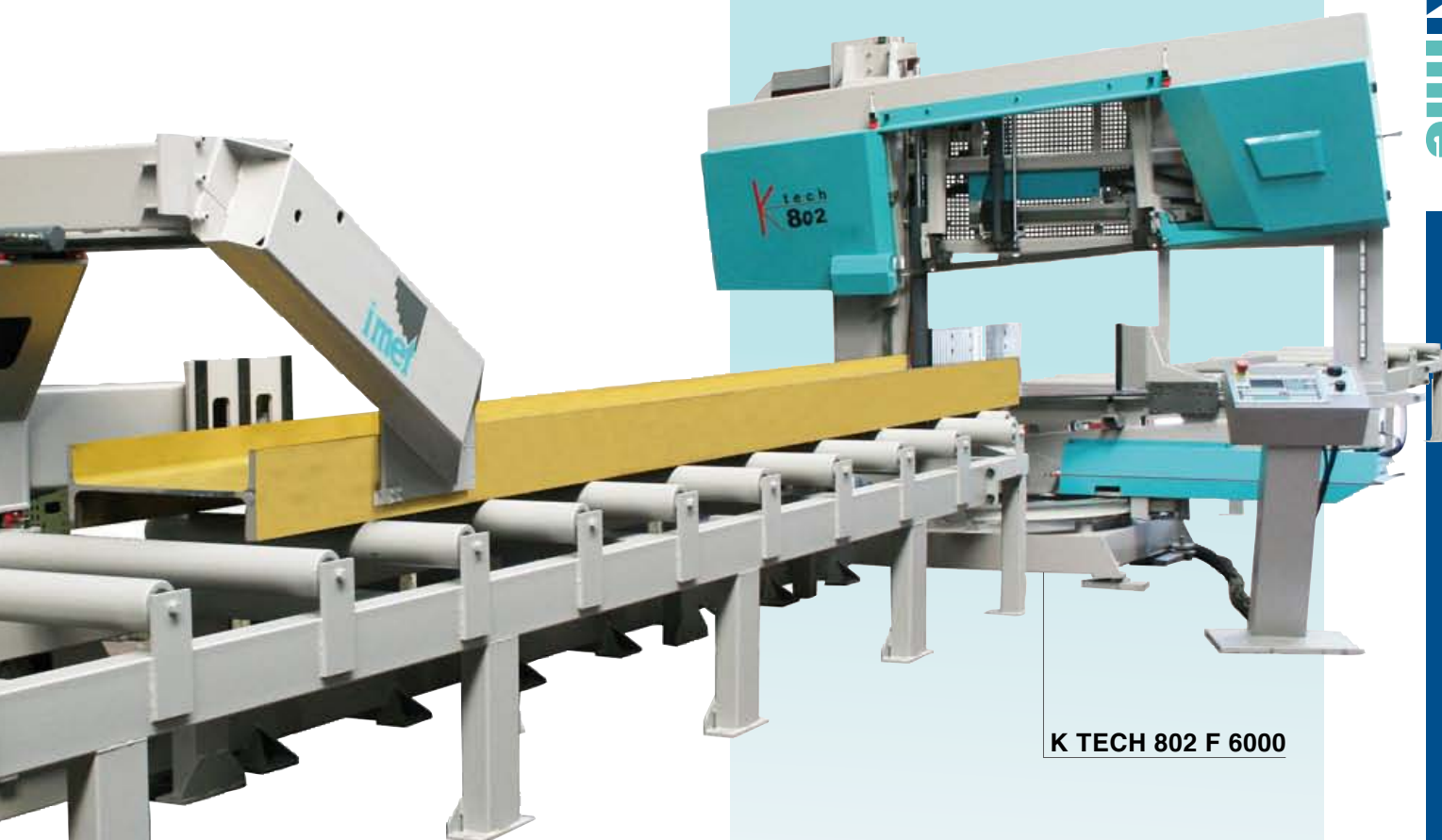

K TECH 802 F 6000

Exemple de coupes / Ejemplo de corte

Cycle pour coupes à pointe
Ciclo para cortes a punta



Cycle automatique
Ciclo automatico



Chariot avance barre sur guides linéaires avec vis à billes, disponible en longueurs de 3000 mm ou 6000 mm. Moteur indépendant contrôlé par encodeur pour garantir un positionnement rapide et précis.

Ouverture des deux mâchoires de l'avance-barre pour charger barres qui ne sont pas parfaitement linéaires.

Carro adelantador con gujas lineares a ricirculo de esferas, estructura independiente dal plano a rodillos de sustentamiento, disponible en largura de 3000 mm o 6000 mm.

Motor independiente controlado da encoder para garantizar un preciso y veloz posicionamiento, Abiertura doble de las tenazas adelantador para favorir el cargo del material no rectilíneo.

K TECH 702 F 3000-6000 FICHE TECHNIQUE - FICHA TECNICA

	520	450	680x400	3	15÷100	2900 (F3000)	H 34* s 1,1 L 5870	B 5400 L 3300 H 2500 h 900 (F3000)
	470	430	470x400					
	470	430	470x400					
	280	280	280x380					
	310	310	310x380					

K TECH 802 F 3000-6000 FICHE TECHNIQUE - FICHA TECNICA

	680	640	820x610	5.5	15÷100	4800 (F3000)	H 41 s 1,3 L 7950	B 5850 L 3700 H 2700 h 815 (F3000)
	550	550	550x600					
	550	550	550x580					
	370	370	370x600					
	370	370	370x450					

K TECH 1202 F 3000-6000 FICHE TECHNIQUE - FICHA TECNICA

	680	640	1250x600	5.5	15÷90	5300 (F3000)	H 54 s 1,6 L 8140	B 5750 L 4200 H 2750 h 850 (F3000)
	680	600	870x600					
	680	600	840x600					
	580	530	550x450					
	550	450	550x450					

*Sur requete lame H 41 x 1.3 mm et moteur 4Kw / A pedido, hoja H 41 x 1.3 mm y motor 4Kw

SMART 3

FR - La nouvelle scie à ruban à montant automatique XSMART 3 pour haute production de coupe, couverte totalement pour une majeure sécurité de l'utilisateur, accès facile pour les opérations de nettoyage et d'entretien, elle a un châssis robuste en acier électro-soudé et arc lame en structure monobloc qui garantit l'absence de vibrations lors des phases de coupe même si lourdes, incliné de 30° pour ne efforcer pas la lame, adapte à l'industrie ou de l'artisan qui exige: performances, fiabilité et économie d'utilisation. Commande numérique pour imposer et mémoriser différentes longueurs et différentes quantités de coupe, monté sur une console mobile, palpeur pour la démarrage automatique du début coupe. Le réservoir du liquide de refroidissement est amovible pour un nettoyage facile et rapide, l'étau principale double bloque pour couper un matériau, même avec un petit épaisseur. Le mouvement de l'arc est garanti par un vérin hydraulique et par des guides linéaires à recirculation de billes, le chariot d'avancement est déplacé par vis à billes et un moteur électrique actionné par inverter avec une structure à pont pour une manipulation plus facile et plus précise de la matière à couper. La chute perdue est à seulement de 50 mm. Patins guide lame avec des inserts en métal dur et des roulements à billes pour l'alignement de la lame, le patin mobile est automatiquement maintenu à proximité de la zone de coupe. Brosse de nettoyage du ruban en nylon à mouvement mécanique. Evacuateur de copeaux par vis sans fin. Illumination de la zone de travail par lumière LED.

ES - La nueva sierra de cinta automática a doble columna XSMART 3 por altas producciones de corte, totalmente carterizada para una mayor protección de los usuarios, fácil accesibilidad por la limpieza y por el mantenimiento, dotada de una estructura maciza en acero electrosoldado y arco en estructura monobloque que garantiza ausencia de vibraciones durante las fases de corte aunque si pesadas, inclinado de 30° para no solicitar excesivamente la hoja, adapta para la industria o para l'artesano que necesita de: performance, fiabilidad y baratura de utilizacion. Control numerico de gestion por establecer y memorizar varias longitud y varias cantidad de corte, montado sobre consola movil, tastador para medicion automatica del principio de corte.

El tanque para recoger el refrigerante es extraíble por una facil limpieza, la mordaza principal doble bloquea el material da cortar y ya cortado (02) dotada ya de serie de regulacion de la presion de serraje para cortar tambien material con espesores minimos. La movimentacion de l'arco es garantizada da un pistón hidráulico y da guias lineares a recirculo de esferas, el adelantador es movimentado da un tornillo a recirculo de esferas y motor electrico gestido da un inverter electronico con estructura a portal por una facil y precisa movimentacion del material da cortar. El recorte final es de solo 50 mm. Patines guia-hoja con placas en metal endurecido y cojinetes a esferas para alineamiento de la hoja, el patino movil es mantenido automaticamente cerca al material da cortar. Cepillo limpia hoja con movimentacion mecanica. Evacuador de viruta a coclea estandar. Iluminación de la área de trabajo con luz a LED.

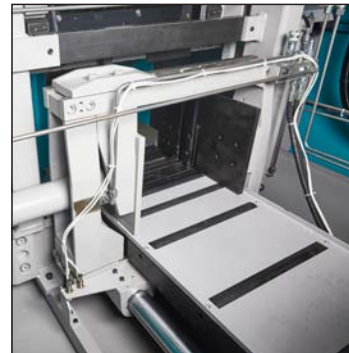

01.



02.

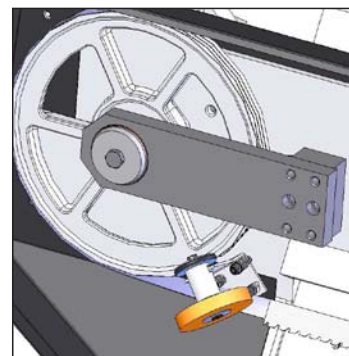

03.



04.



L'étau principale double bloque soit le matériau à couper que le découpé. (02)

La mordaza principal doble bloquea el material da cortar y ya cortado. (02)



El adelantador es movimentado da un tornillo a recirculo de esferas y motor electrico gestido da un inverter electronico con estructura a portal por una facil y precisa movimentacion del material da cortar. (01)

le chariot d'avancement est déplacé par vis à billes et un moteur électrique actionné par inverter avec une structure à pont pour une manipulation plus facile et plus précise de la matière à couper. (01)



FICHE TECHNIQUE - FICHA TECNICA				OPTIONAL
0°	310	310	340X310	340X250
3	15÷100	H 34	1650	B 1950 L 1755 H 1965 h 922
		s 1.1		
		L 3730		



01.

FR - Scie à ruban automatique à double montant avec une structure mécanique très solide et une technologie de pointe qui répondent à toutes les exigences de travail, des coupes en série aux coupes singulières.

Arc de nouvelle conception, avec une section de grande épaisseur, en acier électro soudé qui assure une absence totale de vibrations et de bruit. Sa section spéciale double permet de supporter les poulies porte-ruban de chacun des deux côtés grâce à des roulements de grosses dimensions. Diamètre poulies 520 mm.

Guides lame avec des parties en métal dur à contact hydrauliquement avec la lame, complète de rouleaux latéraux de guide. Nettoyage de la lame assuré par deux brosses métalliques couplées, à actionnement hydraulique à vitesse réglable. Réglage de la tension de la lame est assuré par un cylindre hydraulique. (04.) Evacuateur de copeaux motorisé hydrauliquement à vitesse réglable. Centrale hydraulique avec huile à pompe à débit variable, qui assure un niveau de bruit très bas et constance de la pression de service, c'est équipée d'un filtre d'écoulement et d'un manomètre. Possibilité de mémoriser jusqu'à 99 programmes avec longueurs et quantités différentes ; calcul automatique de l'épaisseur du ruban et répétition automatique des courses de l'alimentateur selon la longueur établie. (03.) Visualisation des fonctions opérationnelles de la scie, des messages d'erreur et d'auto diagnostique par LCD. Vitesse du ruban de 12 à 110 mt/min. contrôlé par inverter, permet de couper une grande variété de matériaux.

ES - Una estructura mecánica maciza junta a una refinada tecnología de control para satisfacer las diferentes exigencias de trabajo, dal corte en serie al corte singular, estas son las sierras de cinta XTECH 320.

Posibilidad de memorizar 99 programas con 99 medidas de corte; calculo automatico del espesor de la hoja y repetición automática de las carreras del alimentador en función de las medidas memorizadas. (03.) Visualización de las funciones operativas de la máquina, de los mensajes de error y de diagnóstico. Velocidad de la hoja de 12 hasta 110 mt/min. con inverter. Una vez memorizado las medidas, los números de corte y seleccionado el ciclo automatico: la sierra transmite el detector hasta la pieza a cortar y empieza el corte con la velocidad de corte preseleccionada, el operador puede regular la presión de corte dependiendo si se trata de macizos o perfiles el detector subira y repetirá el ciclo hasta finalizar el programa. Las mordazas de bloqueo del material se posicionan delante de la hoja, la mordaza alimentadora abre en dos planos para garantizar la perfecta alimentación, incluso en piezas no alineadas o deformadas. En las dos mordazas se puede regular la presión de cierre. Recorte final de 80 mm. Arco en acero de doble columna soportados, las poleas con cojinetes a ambos lados Dos cepillos con giro hidráulico para la limpieza de la hoja. Carro alimentador con carrera da 500 mm. y movimentación eléctrica transmisión tornillo a ricirculo de esferas y controlado con inverter, montado encima de chapa flotante. (04.) Evacuador de virutas hidráulico con velocidad regulable. Centralita hidráulica con bomba de presión variable incluye filtros y regulador de presión. Patines guía hoja en metal endurecido y mantenidos hidráulicamente con contacto en la hoja.



02.



03.



04.



(05.) Dispositif mécanique (palpeur) qui permet à l'archet de descendre vite sur le matériel à couper et relèvement automatique du point de début coupe.

(05.) Dispositivo mecánico para detección del inicio del corte (detector con guía lineal).



(02.) Les étaux de blocage du matériel sont placées avant le ruban, et assurent la correcte alimentation du matériel, même sur des barres pas parfaitement rectilignes ou déformées. Les deux étaux ont une régulateur pression. Chute perdue finale 80 mm. Haute précision de positionnement par charriot avance-barre movée par moteur électrique, avec vis à billes contrôlé par codeur centésimal avec mise à zéro automatique.

(02.) Carro alimentador con carrera da 500 mm. y movimentación eléctrica transmisión tornillo a ricirculo de esferas y controlado con inverter, montado encima de chapa flotante, para cargar también material no perfectamente rectilíneo, recorte final de barra 80 mm.,

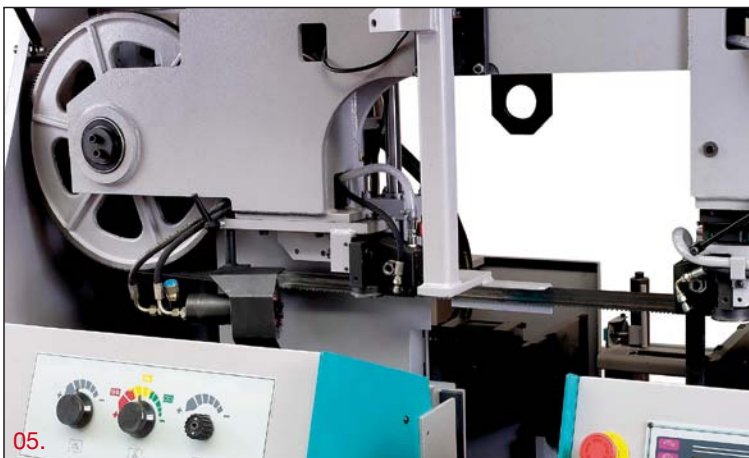

05.











06.



Haute précision de positionnement parmi chariot avance-barre mue par moteur électrique, avec vis à billes contrôlé par codeur centésimal avec mise à zéro automatique.

Alta precisión de posicionamiento, gracias al carro adelantador a movimentación eléctrica y tornillo a ricirculo de esferas controlado da encoder centesimal.

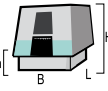
FICHE TECHNIQUE - FICHA TECNICA				OPTIONAL
				
□ 0°	320	320	320X320	320X250
				
3	12÷100	H 34	2150	B 2450 L 1850 H 1900 h 774
		s 1.1		
		L 5320		



FR - Scie à ruban automatique à double montant avec une structure mécanique très solide et une technologie de pointe qui répondent à toutes les exigences de travail, des coupes en série aux coupes singulières.

C'est équipée avec contrôle numérique CNC, par le quel on peut imposer les paramètres de coupe et de contrôle de la machine en façon automatique. Les étaux qui ont de série un régulateur pression se déplacent ensemble en assurant le parfait blocage et la correcte alimentation du matériel, même sur des barres pas parfaitement rectilignes ou déformées.

(03.) Une fonction spéciale permet également d'effectuer le détachement du matériau d'une côté ou bien des deux côtés de la lame lors de la phase de remontée après la coupe, en évitant ainsi le frottement le long des côtés et en empêchant que certains matériaux ne terminent la coupe en bloquant ensuite la lame. Cette solution permet en outre d'augmenter la durée de vie des lames avec inserts en métal dur. Guides lame avec des parties en métal dur à contact hydrauliquement avec la lame, complète de rouleaux latéraux de guidage cémentés, tempérés, rectifiés. Le guide-lame mobile est maintenu automatiquement voisin à la zone de coupe.

(01.) La scie est équipée d'un logiciel qui permet de faire des coupes complètes en cycle automatique, c'est-à-dire sans séparer complètement la pièce, en sélectionnant le niveau de fin de coupe désiré par clavier.

Centrale hydraulique avec huile à pompe à débit variable, qui assure un niveau de bruit très bas et constance de la pression de service, c'est équipée d'un filtre d'écoulement et d'un manomètre. A chaque changement de lame, la scie fait automatiquement le rodage. Possibilité de mémoriser jusqu'à 99 programmes de longueurs et quantités différentes et de les personnaliser et les chercher rapidement pour démarrer le cycle de coupe.

Le dispositif de contrôle de déviation de la lame assure la compensation automatique et/ou l'arrêt de l'avancement de coupe en cas de déviation de celle-ci au-delà de la valeur prédéfinie. Il permet en outre d'effectuer toujours des coupes respectant parfaitement les tolérances jusqu'à la fin de la durée de vie de l'outil. La tolérance de la perpendicularité de la coupe peut être augmentée ou diminuée en fonction des exigences de travail.

Pour les versions où le réfrigérant est surveillé, lorsque le niveau du liquide est faible le display de la machine signale une anomalie et la machine s'arrête.

ES - Sierra de cinta automática de descenso vertical a CNC dotada de control numérico que permite establecer parámetros de corte y control de la máquina en modo automático, consiguiendo así que la pueda manejar todo el personal.

El operador solo tiene que fijar el tipo, las dimensiones y la forma del material siguiendo las indicaciones del programa del software, todo lo de mas (velocidad de la hoja, presión de corte), lo hará la sierra; siempre queda la posibilidad que el operador pueda variar dichos parámetros de corte.

La característica más importante de los parámetros de corte automático es que la máquina adapta la presión de corte a la forma del material. Por ejemplo, en caso de cortar una pieza redonda, la máquina empezará a cortar con una cierta velocidad impuesta por el control software y que depende del diámetro y tipo de material a cortar. Conforme la hojas vayan acercándose una a la otra a la mitad de la pieza, la velocidad se reducirá paulatinamente; pasando este punto, la presión se incrementará de nuevo hasta completar el corte. En esta fase, tanto la pieza cortada como aquella a cortar, son apartadas de la hoja de sierra, esto permite usar hojas de metal endurecido en adición a la hoja normal bimetálica. Este sistema de corte permite optimizar el tiempo de ejecución, reduciéndolo en 30% respecto a una máquina tradicional.

Después de cambiar la hoja, la sierra realizará automáticamente el rodaje de la misma, garantizando de esta forma su larga duración. El recorte de barra es de 15 mm., por corte simple. La estructura de la máquina es de acero electrosoldado de dimensiones adecuadas, la tensión de la hoja es hidráulica igual a 2.500 kg/cm², la tensión es controlada por el software de la máquina. La sierra lleva hoja de serie de 41 mm de alto, sobre pedido se puede montar hojas de 34 mm. de alto. De serie, también se da el control de desviación de la hoja, que permite efectuar el corte acorde al estado del útil. Las guías son de metal endurecido y van hidráulicamente en contacto con la hoja, garantizando así un perfecto contacto y alineamiento del útil en el transcurso del tiempo.

Está disponible también la versión XTECH 630, con las siguiente características: poleas hoja de 800 mm. de diametro, hoja de 8250 x 54 x 1.6, motor hoja de KW 7.5, peso kg 6700, las capacidades de corte están en la tabla a lado.



Nouvelle commande touch screen.
Nuevo mando de control touch screen.



Grace aux paramètres de coupe automatique, l'utilisation de la scie est encore plus facile. Dans la bibliothèque matériaux du CNC sont mémorisés les paramètres de coupe des 63 matériaux les plus couramment utilisés. Les paramètres de coupe peuvent être changés totalement pendant l'exécution, cela permet une réduction des temps d'exécution jusqu'à 30% sur les ronds ou profilés par rapport à une scie traditionnelle, avec l'avantage de la durée de vie de la lame.

Gracias a los parametros de corte automatico, por l'usuario resulta mas facil la programacion y el uso la misma, reduciendo el tiempo de corte hasta al 30% de una sierra normal y largando la vida de la hoja.













X TECH 630



(06.) Arc de nouvelle conception et avec une section de grande épaisseur qui assure une absence totale de vibrations et de bruit. Sa section spéciale double permet de supporter les poulies de chacun des deux côtés grâce à des roulements de grandes dimensions. Le mouvement de l'arc est parfaitement équilibré et garanti par le fonctionnement hydraulique. Tout ceci permet d'obtenir une machine à scier aux performances exceptionnelles et une lame de longue durée.







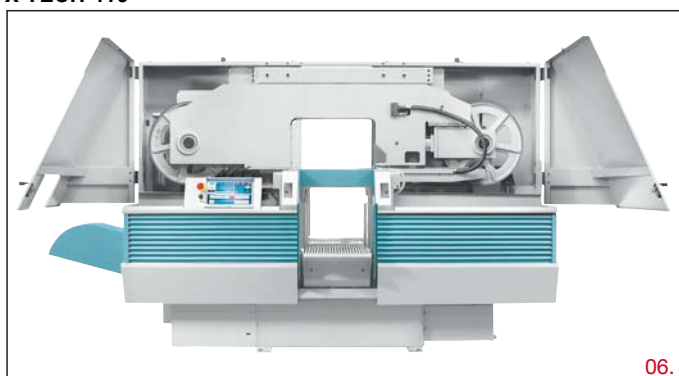



(06.) Arco de nueva concepción, la sección doble consente de suportar las poleas lleva hoja da ambos los lados atravez cojinetes de grueza dimension. La movimentacion de l'arco es perfectamiente balanzada y garantizada dal funcionamiento hydraulico.

X TECH 410 FICHE TECHNIQUE - FICHA TECNICA				OPTIONAL
				
 0°	410	410	410X420	410X300
 KW	 m/1'		 Kg	
5.5	12÷100	H 41 s 1.1 L 6150	3450	B 3500 L 2000 H 2200 h 730

X TECH 410



06.

X TECH 630 FICHE TECHNIQUE - FICHA TECNICA				OPTIONAL
				
 0°	630	630	630X630	630X500
 KW	 m/1'		 Kg	
7.5	9÷90	H 54 s 1.6 L 8200	6700	B 4100 L 2250 H 2500 h 800



02.

FR - Scies à ruban semi-automatiques à double montant à descente verticale, adaptes pour couper aciers spéciaux de moyennes et grandes dimensions à 0°.

(06.) Châssis et archet en acier mécano-soudé avec une section de grande épaisseur assure une absence totale de vibrations et de bruit.

(03.) Les mouvements sont commandés par des vis à billes et actionnés par moteurs électriques vectoriels; (01.) un écran d'affichage de grandes dimensions permet de voir immédiatement tout effort ou anomalie; enfin, (04.) les rouleaux de positionnement du matériau sont commandés par un moteur oléo dynamique.

Etau de blocage matériel à mouvement hydraulique, placée horizontalement. Ce système assure un blocage parfait de la barre à couper.

(05.) Guides lame avec des parties en métal dur à contact hydrauliquement avec la lame, complète de rouleaux latéraux de guide. La tension du ruban se fait par vérin hydraulique et c'est contrôlée par le software de la machine. Quand la machine n'est pas utilisée par longtemps la lame vient détendue pour pas l'efforcée trop et en cas de rupture du ruban, la machine arrête immédiatement le cycle de coupe. Le nettoyage de la lame est assuré par deux brosses métalliques couplées, à actionnement hydraulique à vitesse réglable. Installation de lubrification complète de pompe électrique et de robinets.

(02.) Evacuateur de copeaux motorisé hydrauliquement. Centrale hydraulique à débit variable et à pression constante. Équipée de série de réducteurs pour la pression de l'étau. Mémorisation automatique du point de début coupe. Pendant la rotation du moteur de la lame un outil ad hoc compare l'effort instantané avec l'effort qui a été présélectionné. Ceci permet à la machine de couper même lorsque les conditions d'usure de la lame ou de dureté du matériau varient légèrement, mais elle s'arrête sans provoquer de dommages en présence de variations importantes.

ES - Los profesionales del corte de grandes tamaños y de aceros especiales, así como de piezas de carpintería metálica y perfiles pesados encuentran en las semiautomáticas hidráulicas.

El mejor concentrado de tecnología para sistemas de corte de altas prestaciones. Una vez situado el material a cortar y seleccionados los valores de velocidad y de avance idóneos para el corte, la máquina ejecuta al encenderse el ciclo programado, y lo completa según se decida con la ascensión de la hoja, que se situará ligeramente por encima de la superficie de la pieza o al final del corte. El operador siempre puede intervenir en los parámetros y programar la elaboración conforme a sus propias preferencias. (06.) El tamaño de la estructura de doble montante de acero electro-soldado se ha calculado para que responda adecuadamente a las exigencias de corte. El tensado hidráulico de la hoja alcanza los 3000 kg/cm².

(05.) Los patines de guía de la hoja, en metal duro, aseguran que se mantenga un perfecto guiado de la hoja, ya que se mantienen en contacto hidráulico con la hoja. La mordaza se mueve en perpendicular con respecto al material, garantizando su perfecto bloqueo lo más cerca posible de la hoja. Ideal para barras no completamente rectilíneas. Se sirve de serie con regulación de la presión de cierre. El diámetro de las poleas de la cinta es de 950 mm. La guía móvil para la hoja se mantiene automáticamente cerca de la zona de corte. Limpieza de la hoja: mediante dos cepillos metálicos acoplados, de movimiento hidráulico con velocidad regulable. La centralita hidráulica, con bomba de caudal variable, garantiza unos niveles de ruido bajos y una presión de funcionamiento constante. Todas las funciones operativas de la sierra se visualizan en la instrumentación de la consola desde donde se gestiona toda la máquina, asegurando un control constante e inmediato de los componentes y de las variables de corte. Durante la rotación del motor de la hoja, un instrumento confronta el esfuerzo instantáneo con el esfuerzo preseleccionado. De este modo, la sierra puede cortar incluso si varían ligeramente las condiciones de desgaste de la hoja o la dureza del material, y se detiene sin causar daños si intervienen variaciones importantes.



03.



04.



Scies automatiques à contrôle numérique X TECH 900-1200 avec chariot avance barre de 500 mm pour la production en série.

Disponibles también los modelos automáticos XTECH 900-1200 para producciones de serie.



Plan de travail composé de 7 rouleaux motorisés hydrauliquement avec haute capacité de chargement et précision.

Plano de trabajo compuesto da 7 rodillos motorizados hidráulicamente con lata capacidad de carga y precisión.



L'archet se déplace sur guides linéaires avec vis à billes et moteur vectoriel balancé par deux vérins hydrauliques.

Deslizamiento de l'arco su gujas lineares con movimiento tramite tornillos a ricirculo de esferas y motor vectorial balanzado da dos cilindros hidráulicos.

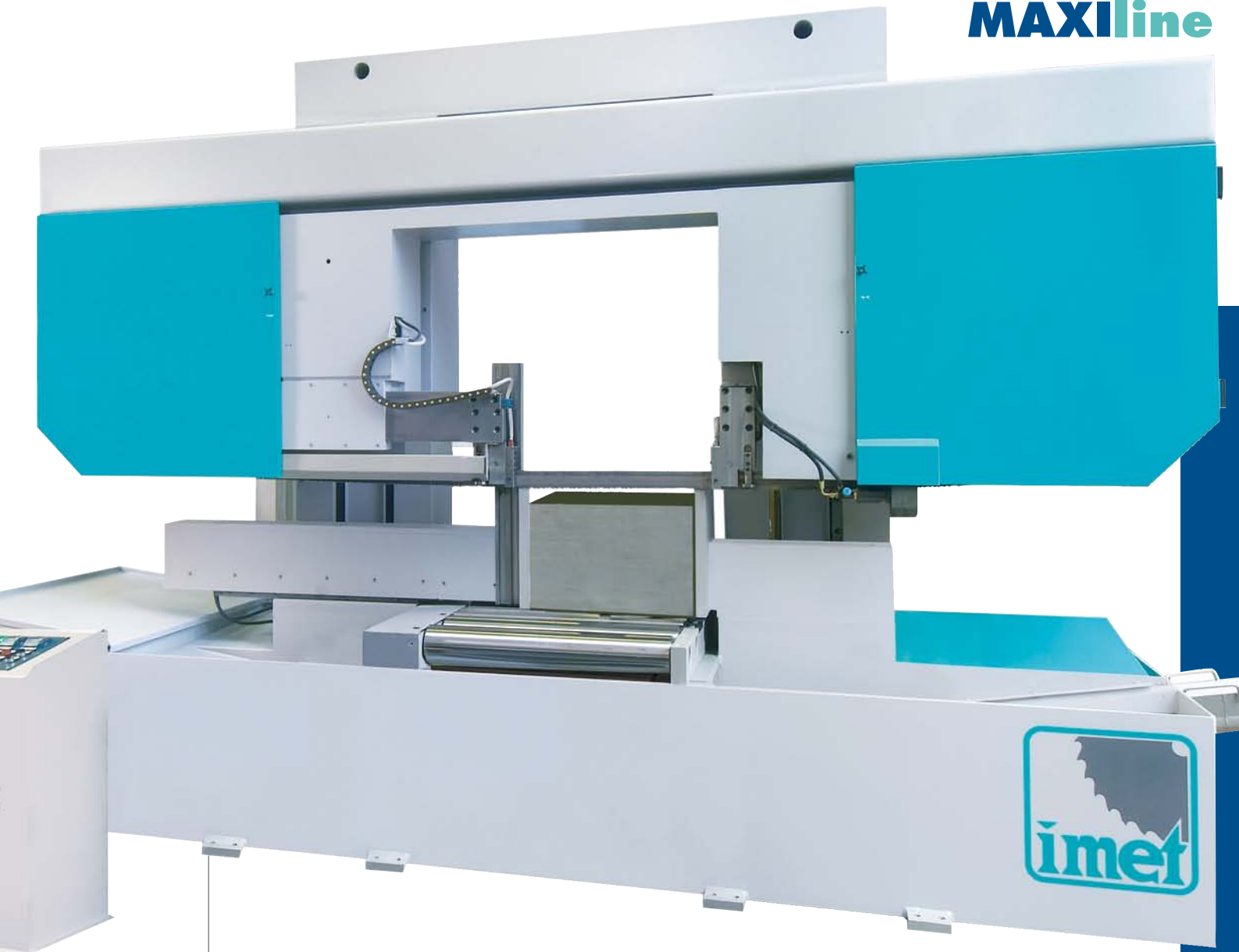

XS 900





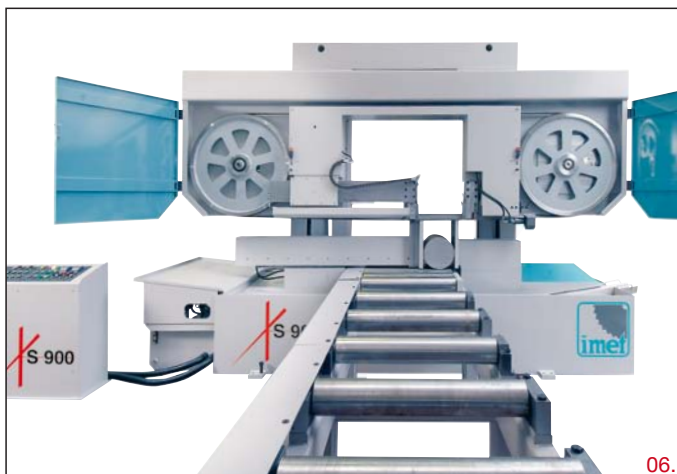





05.







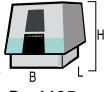



06.

XS 900 - X TECH 900 FICHE TECHNIQUE - FICHA TECNICA

			
0°	900	900	900X900
			
11	14÷60	9300X67	8450 (XS 900)
			
			B 4485 L 1680 H 3150 h 790 (XS 900)

XS 1200 - X TECH 1200 FICHE TECHNIQUE - FICHA TECNICA

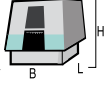
			
0°	1000	1000	1200X1000
			
18	14÷60	11300X80	9000 (XS 1200)
			
			B 5000 L 1680 H 3150 h 790 (XS 1200)

TABLES A ROULEAUX - PLANOS DE RODILLOS

01 RTS - W30 / W40

FR - Chemin d'aménage avec rouleaux d'appui simples, à utiliser soit sur la coté de chargement soit de déchargement, faites d'une structure d'acier électro-soudé en modules de deux mètres chaque, avec sept rouleaux d'acier zingué (en PVC pour les modèles VELOX), le premier module est avec deux pieds d'appui, réglables en hauteur, les modules suivantes ont un seul pied. Elles incluent plaques de protection entre les rouleaux pour éviter l'écrasement. La structure est complètement fermée pour éviter toute fuite de liquide de refroidissement.

ES - Planos de rodillos sueltos, para utilizar en el lado de carga o de descarga, compuestas da estructura en acero electrosodada en modulos de 2 metros, con 7 rodillos en acero galvanizado (en PVC para modelos VELOX), el primero elemento es con doble pedestal de soporte, los sucesivos son con pedestal simple. La estructura está cerrada por completo para evitar dispersiones de liquido refrigerante, incorpora chapas de protecciones entre los rodillos para evitar aplastamientos.



W30 - ROULEAUX A V - RODILLOS A V



W30 / W40 - ROULEAUX VERTICAUX
RODILLOS VERTICALES



RTS 23060C1
Pour BASIC 230/60 et GBS
Para BASIC 230/60 y GBS

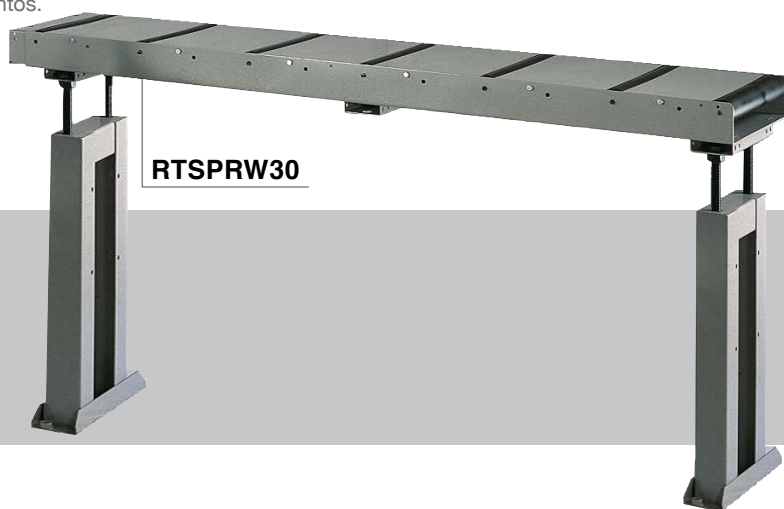

RTSPRW30

05 RTM - W30 / W40

FR - Même structure que le RTS, à utiliser sur le coté de déchargement, avec butée mécanique à déplacement manuel et tige millimétrée pour la lecture de la longueur, avec blocage mécanique en position de mesure.

ES - Misma estructura metalica de los plano de rodillos RTS, para utilizar en el lado de descarga de la sierra, con tope a movimiento manual y linea milimetrada por la lectura de la longitud, bloqueo mecanico en posicion. El primero elemento está compuesto de tope y doble pedestal de apoyo, los sucesivos llevan un pedestal simple.

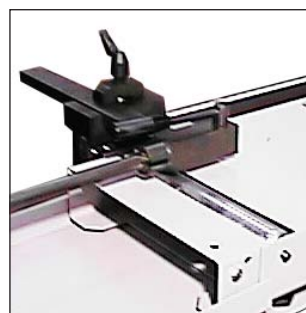

W30

01.

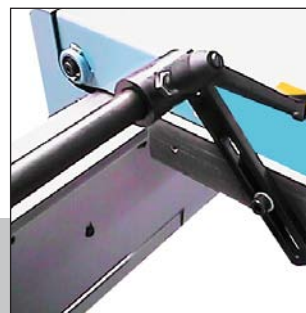

W40

02.

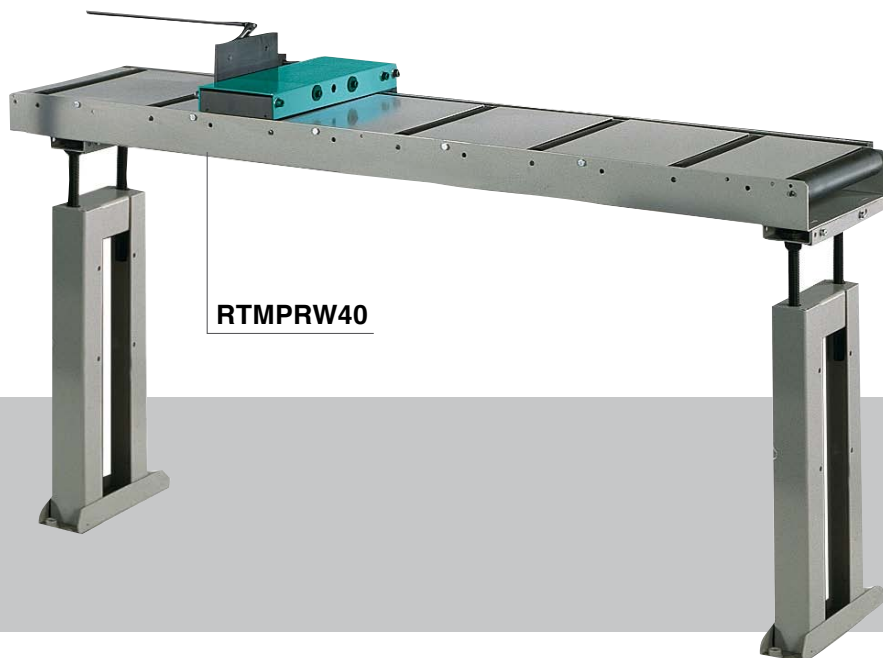

RTMPRW40

06

RTD - W30 / W40

FR - Tables d'appui à rouleaux fous avec positionnement manuel moyennant volant et lecture de la mesure par écran LCD (01.) Longueurs 2, 4, 6 mètres prédisposées pour l'utilisation sur le côté de déchargement droit. Blocage pneumatique en position de mesure, recul pour prélèvement de la pièce coupée, levage pour passage barre. (02.) Transducteur de position à encoder.

ES - En esta version el tope viene posicionado por medio de un volante de maniobra con transmisión a cadena y la lectura de la medida se tramite mediante encoder y cremallera, la visualización es por medio de un display a LED. Basculamiento del tope con pulsador en el mando, por medio de piston neumatico. En fase de corte, el tope retrocede 10 mm. para dejar libre la pieza cortada, para volver a la medida hay que pulsar el interruptor en el mando.

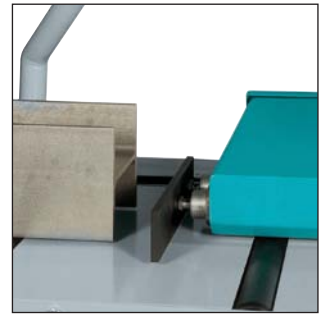

01.



02.



RTD2LW30

07

RTP - W30 / W40

FR - Tables d'aménage à rouleaux fous avec butée mécanique à déplacement motorisé, (03.) avec possibilité de programmer par clavier jusqu'à 10 longueurs différentes. (01.) Déplacement par courroie crantée et motoréducteur sur (02.) guides à vis à billes. Blocage pneumatique par vérin pneumatique. Transducteur de position à encoder. Recul pour prélèvement de la pièce coupée, levage manuel pour passage barre. Retour en position après commande de l'opérateur. Disponibles en modules de 3 mètres.

ES - Planos de rodillos sueltos, da utilizar en el lado de descarga, con tope y movimiento motorizado (01. 02.) y mandado en PLC con display touch screen (03.), el movimiento es sobre guías a ricirculo de esferas y por medio de correa dentada y motorreductor, una vez llegado a la medida memorizada el tope se bloquea por medio de un piston neumatico. Posibilidad de memorizar en el PLC hasta 10 medidas diferentes. Suministrable en modulos de 3 metros.

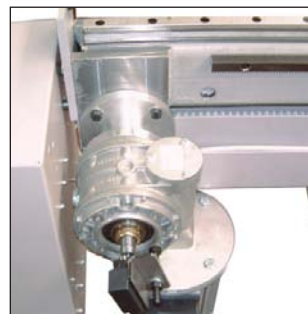

01.



02.



03.



W 30 Adaptable sur / Adaptable a:

GBS - BASIC 270 - BS 300 - SIRIO - RECORD
VELOX (avec rouleaux en PVC/con rodillos en PVC)

B	d	H	L	DEBIT CARGA	ROULEAUX RODILLOS
300	50	850 1040	2000	840	7

W 40 Adaptable sur / Adaptable a:

BS 300/60 AFI-E - BS 300/60 AFI-NC - BS 350
VTF 500

B	d	H	L	DEBIT CARGA	ROULEAUX RODILLOS
400	60	870 1060	2000	840	7

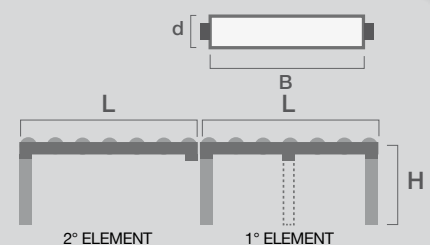

TABLES A ROULEAUX - PLANOS DE RODILLOS

08 RTS - BS 400 / KS / KTECH 450 / H 601

FR - Chemin d'aménage avec rouleaux d'appui fous, à utiliser soit sur la coté de chargement soit de déchargement, faites d'une structure d'acier électro-soudé en modules de 1,5 mètres chaque, avec roulements de support et avec un piédestal. Prédisposé pour le fixage à terre et possibilité de réglage en hauteur.

ES - Planos de rodillos sueltos, para utilizar en el lado de carga o en el lado de descarga, con estructura en acero electrosodada, modulos de 1,5 metros, con 6 rodillos en acero galvanizado y cojinetes de soporte y un pedestal.



09 RTL - BS 400 / KS / H 601

FR - Table à rouleaux d'appui avec rouleaux fous, à utiliser sur le coté de déchargement, (01.) avec butée mécanique à déplacement manuel et lecture de la longueur par écran LCD, (02.) l'arrêt glisse sur guide à vis à billes. Disponibles en modules de 3 mètres.

ES - Planos de rodillos sueltos para utilizar en el lado de descarga, (01.) con tope a movimiento manual y lectura de la medida por medio de banda magnetica y visualizacion en display LCD, (02.) el tope se mueve por medio de una guia a ricirculo de esferas de ultima generacion, suministrable en modulos de 3 metros.

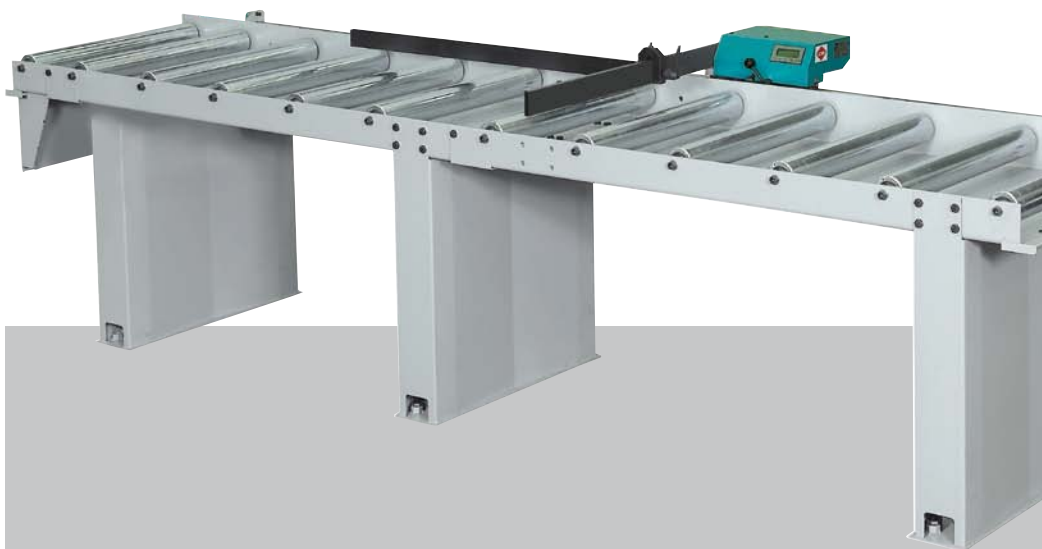

01.

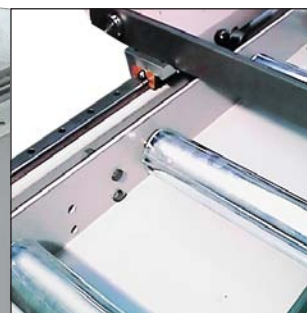

02.

10 RTP - BS400 / KS / H 601

FR - Tables d'aménage à rouleaux fous avec butée mécanique à déplacement motorisé, avec possibilité de programmer par clavier jusqu'à 10 longueurs différentes. Déplacement par courroie crantée et motoréducteur sur guides à vis à billes. Blocage pneumatique par vérin pneumatique. Transducteur de position à encoder. (02.) Recul pour prélèvement de la pièce coupée, levage manuel pour passage barre. Retour en position après commande de l'opérateur. Disponibles en modules de 3 mètres.

ES - Planos de rodillos sueltos, para utilizar en el lado de descarga, con tope y movimiento motorizada y mandado en PLC con display touch screen (01.), el movimiento es sobre guías a ricirculo de esferas y por medio de correa dentada y motoreductor, una vez llegado a la medida memorizada el tope se bloquea por medio de un pistón neumático. Posibilidad de memorizar en el PLC hasta 10 medidas diferentes. Suministrable en módulos de 3 metros.



01.



02.

Adaptable sur / Adaptable a:
BS 400 / KS 450

B	d	H	L	DEBIT CARGA	ROULEAUX RODILLOS
450	76	905 845	1500	1500	6

Adaptable sur / Adaptable a:
KS 620 / H 601

B	d	H	L	DEBIT CARGA	ROULEAUX RODILLOS
600	76	820 805	1500	1500	6

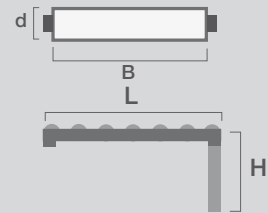

11 RTS - H 700 / 800 / 1200 - K 702 / 802 / 1202 - XS

FR - Tables à rouleaux fous de chargement/déchargement, completable avec système de mesure. Contactez nous pour plusieurs informations.

ES - Camino a rodillos para lado carga y descarga, suministrable tambien con sistema de medida. Contactanos por mas informaciones tecnicas.

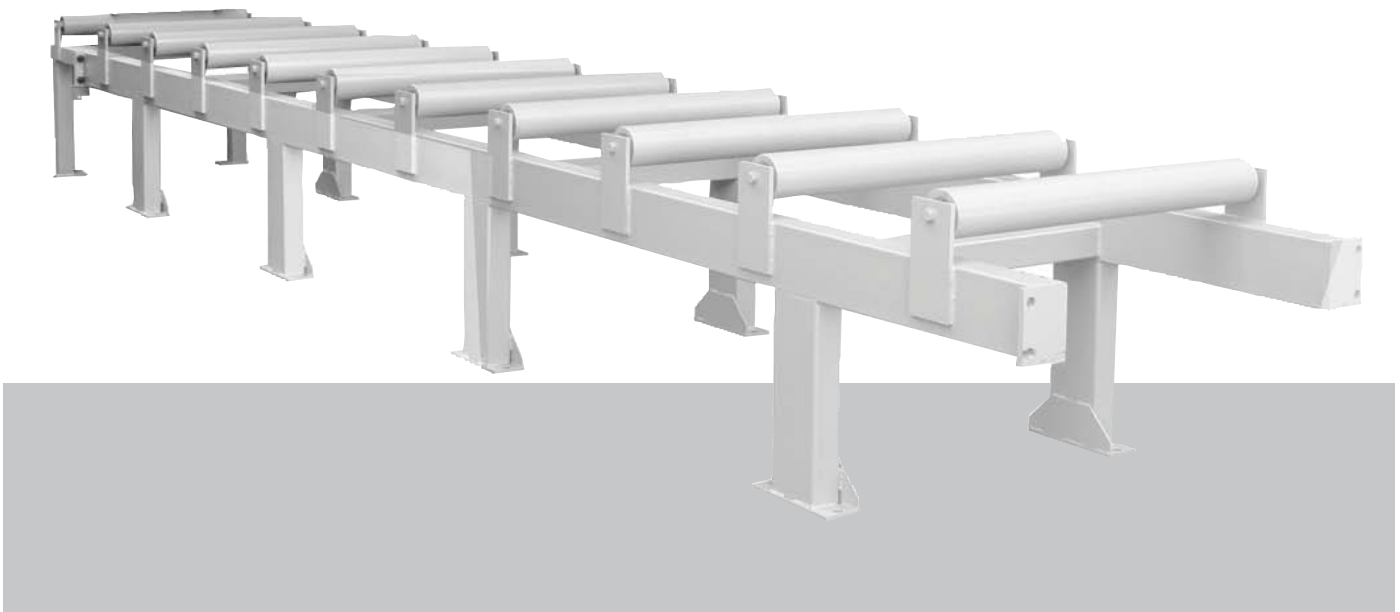

TABLES A ROULEAUX - PLANOS DE RODILLOS

12 RTS - X TECH

FR - Chemin d'aménagement avec rouleaux d'appui fous, à utiliser soit sur la coté de chargement soit de déchargement, en modules de 2 mètres chaque, faites d'une structure d'acier électro-soudé de grande dimension avec cinq rouleaux massif, goujon central (et roulements d'étain), (01.) complète de un couple de rouleaux verticaux (dans le cas où la machine est équipée de le dispositif 'coupe en paquet', deux des quatre rouleaux verticaux sont réglables transversalement et ont un bac pour récupérer le liquide de refroidissement). Prédisposé pour le fixage à terre et possibilité de réglage en hauteur.

ES - Planos de rodillos sueltos para el lado de carga y de descarga de la sierra, modulos de 2 metros, estructura a vigueta en acero electrosodado de gruesas dimensiones, con 5 rodillos torneados y eje central, con pareja de cojinetes a esferas a los lados, completa de pareja de rodillos verticales de retención (01.) si la sierra tiene el corte a paquete, los rodillos son regulables transversalmente y lleva un deposito abajo por la recojida del liquido refrigerante. Predispuestas para la fijación en la base y regulables en altura.



01.

	B	d	H	L	ROULEAUX RODILLOS
X TECH 320	320	60	774	2000	5
X TECH 410	410	68	730	2000	5
X TECH 630	630	88	800	2000	5
XS / XTECH 900	950	135	790	2000	5
XS / XTECH 1200	1250	135	790	2000	5

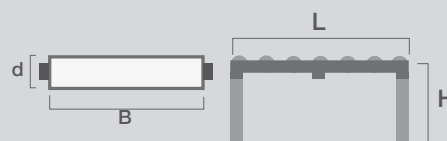

13 MAGASINS DE CHARGEMENT DES BARRES - ALMACENES DE CARGA DE BARRAS

FR - Systèmes d'alimentation automatique des barres à couper constitués par des plans d'appui avec une chaîne d'entraînement horizontale et des stations de chargement (de 5 à 15). Geré par le contrôle CNC de la scie. Structure modulaire de support et de raccordement entre les plans d'appui. Muni de blocage de la barre à l'entrée du dispositif avancement, de rouleaux verticaux d'alignement et d'un motoréducteur pour le mouvement des chaînes d'entraînement. installation électrique et hydraulique connectés à la machine pour l'automatation du système. Protections latéraux pour la prévention des accidents.

ES - Sistemas de alimentación automática de las barras a cortar, formados por superficies de soporte con cadena de arrastre horizontal y estaciones de carga (de 5 a 15). Estructura modular de soporte y de conexión entre las superficies de apoyo. Con bloqueo de la barra en la entrada del dispositivo de avance, rodillos verticales de alineación y motorreductores para mover las cadenas de arrastre. Gestión mediante el control CN de la sierra a la que se conecta.

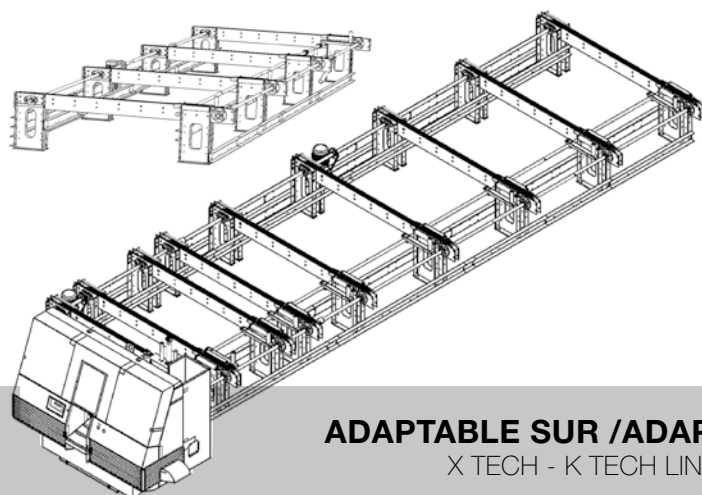

ADAPTABLE SUR /ADAPTABLE A :
X TECH - K TECH LINE - H NC LINE

Encadrez le code QR et regardez la video de la XTECH 410 avec chargeur de barre automatique.

Punta el QR code y mira los video de la XTECH 410 con cargador de barras automatico.





01.



02.



03.



FR - Tables d'appui avec rouleaux motorisés, à utiliser soit sur la coté de chargement soit de déchargement, (03.) le déplacement se fait par pignons, chaîne et moteur électrique commandé par inverter, (01. 02.) le contrôle des tables se fait par une console mobile dotée de poussoirs qui permettent le réglage de la vitesse de déplacement, la direction du mouvement, et bouton d'urgence, fonctionnement simultanée ou individuel des tables à rouleaux. (06.) Elle peut être complétées avec contrôle de mesure, disponible avec positionnement manuel à lecture digitale ou motorisée. La version motorisée peut mémoriser jusqu'à 10 longueurs différentes par PLC.

(05.) Dispositif d'approche (palpeur) qui permet de ralentir la course du matériel (en proximité de la mesure imposée) et garantir la précision des longueurs de coupe.

Fonctionnement: après avoir sélectionné le sens d'avancement de la table à rouleaux, l'opérateur, par les boutons, fait avancer le matériel qui en proximité de la butée ralentira automatiquement jusqu'à s'appuyer à ca.

ES - Planos de rodillos motorizados, utilizable sea en el lado de carga o en el lado de descarga de la sierra, (03.) el movimiento es por medio de piñon, cadena y motor electrico mandado por inverter, la gestión de los planos de rodillos se realiza (01. 02.) con un mando móvil con pulsadores para: regulación de la velocidad de avance, adelante/atras, pulsador de emergencia, funcionamiento en simultanea o simple de los planos de rodillos.

(06.) El tope puede ser pedido con movimiento manual o motorizada, en la version motorizada existe la posibilidad de memorizar hasta 10 medidas diferentes por medio de PLC.

Funcionamiento: una vez seleccionado el sentido de avance del plano de rodillo, (05.) el operador por medio de los pulsadores hace adelantar el material que en proximidad del tope decelera automáticamente hasta a apoyarse en el mismo. La precision de posicionamiento es de + - 0,2 mm.

Sobre pedido es posible suministrar este tipo de plano a rodillos tambien por las sierras mas grandes.



04.

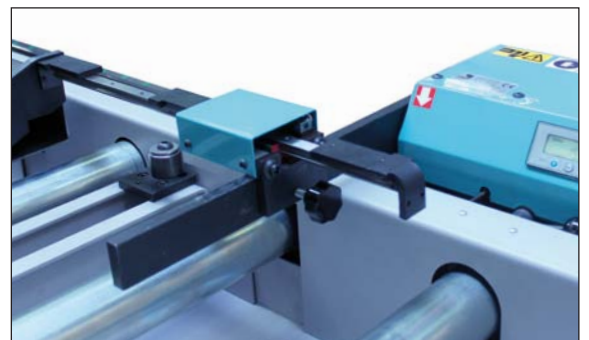

05.

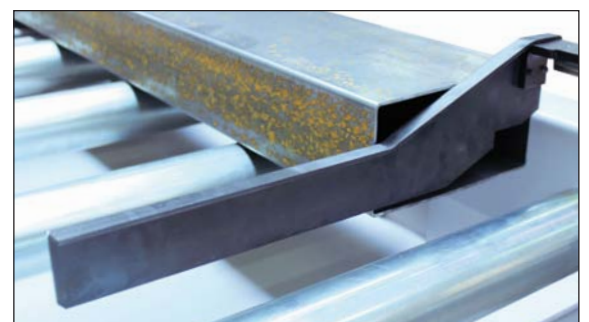

06.

TABLES A ROULEAUX - PLANOS DE RODILLOS

14 RTR - KS / H / XS TABLE À ROULEAUX MOTORISÉE - PLANOS DE RODILLOS MOTORIZADOS



01.



02.

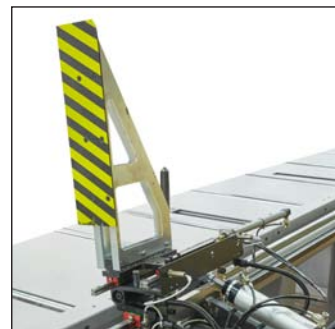

03.

Version avec système de mesure motorisée programmable.
Version con sistema de medida motorizado programable.

Ecran 5" Schneider avec contrôle "touch screen". (01.)
Pantalla da 5" Schneider con control "touch screen" (01.)

Possibilité de programmer jusqu'à 20 lignes de coupe avec différentes longueurs, angles et quantités.
Posibilidad de programar hasta 20 líneas de corte con diferentes longitudes, angulos y cantidad.



04.

Mouvement par moteur "brushless" sur pignon et crémaillère de transmission. (04.)
Movimentacion por medio de motor "brushless", pinon y cremallera de transmision. (04.)

Glissement sur guidage linéaire.
Deslizamiento sobre guías lineares y patines a ricirculo de esferas.

Disponible jusqu'à 12 mètres.
Suministrable hasta 12 metros.

Butée escamotable pneumatique pour faciliter le déchargement du matériel. (03.)
Tope de medida neumático elevable por facilitar la descarga del material. (03.)

ACCESSOIRES / ACCESORIOS



15
RABGBC
GBS 185, 218, 240, 270
Connexion pour table de chargement. / Adaptador por plano a rodillos lado carga.



16
RABGBS
GBS 185, 218, 240
Connexion pour table de déchargement. / Adaptador por plano a rodillos lado descarga.



17
RAB27C
BASIC 270
Connexion pour table de chargement. / Adaptador por plano a rodillos lado carga.



18
RAB27S
BASIC 270, GBS 270
Connexion pour table de déchargement. / Adaptador por plano a rodillos lado descarga.



19
RAB26C
BS 300/60, GH, SHI
Connexion pour table de chargement. / Adaptador por plano a rodillos lado carga.



20
RAB26S
BS 300/60, GH, SHI
Connexion pour table de déchargement. / Adaptador por plano a rodillos lado descarga.



21
RAB2PS
BS 300 PLUS, GH, SH, SHI
Connexion pour table de déchargement. / Adaptador por plano a rodillos lado descarga.



22
RAB35S
BS 350 GH, SHI
Connexion pour table de déchargement. / Adaptador por plano a rodillos lado descarga.



23
RAB40S
BS 400 SHI
Connexion pour table de déchargement. / Adaptador por plano a rodillos lado descarga.



24
RAVTFC
VTF 500 SHI-E
Connexion pour table de chargement. / Adaptador por plano a rodillos lado carga.



25
RAVTFS
VTF 500 SHI-E
Connexion pour table de déchargement. / Adaptador por plano a rodillos lado descarga.



26
RAVTFCR - VTF 500 SHI-E
Connexion pour table de déchargement avec rouleaux lève-pièce. / Adaptador por plano a rodillos lado descarga con rodillo levanta-pieza.



27
RAB40C
Connexion pour table de chargement. / Adaptador por plano a rodillos lado carga.



28
RAKS450
Connexion pour table de chargement et déchargement. / Adaptador por plano a rodillos lado carga y descarga.



29
RARECC
RECORD 350
Connexion pour table de chargement. / Adaptador por plano a rodillos lado carga.



30
RARECS
RECORD 350
Connexion pour table de déchargement. / Adaptador por plano a rodillos lado descarga.



31
RASIRU
GBS 270, SIRIO 315, 370, SH, SHE
Connexion pour table de chargement et déchargement. / Adaptador por plano a rodillos lado carga y descarga.



32
RASAF C
SIRIO 370 AF-E, AF-NC
Connexion pour table de chargement. / Adaptador por plano a rodillos lado carga.



33
RAVELU
VELOX 350, SHE
Connexion pour table de chargement et déchargement. / Adaptador por plano a rodillos lado carga y descarga.



34
RAVAF C
VELOX 350 AF-E, AF-NC
Connexion pour table de chargement et déchargement. / Adaptador por plano a rodillos lado carga y descarga.



784385 - WS
Chevalet soutien barre.
Caballete soporta barras.



185007 - PA
PERFECT 250
Piédestal.
Pedestal.

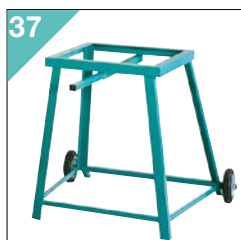

185382 - MCP
PERFECT 275, 300
Chariot.
Carretilla.



231700-IBC
PERFECT 275, 300
Socle.
Columna.



230092-IBL
RECORD
Socle.
Columna.

ACCESSOIRES / ACCESORIOS



230095 - IBS
VELOX 350
 Socle avec glissière ramassage coupeaux. / Columna con regojida de virutas.

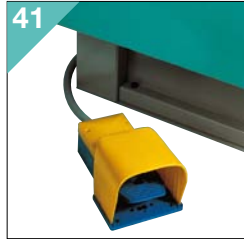

000970
 Pédale.
 Pedal.



42
 Variateur vitesse lame.
 Variador velocidad hoja.



43
BS 300/60 - BS 300 PLUS
 Etiau pneumatique.
 Mordaza neumatica.

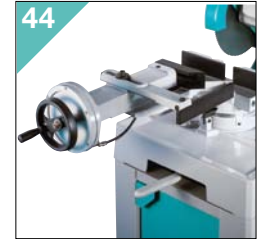

44
PERFECT 300 - RECORD - SIRIO
 Etiau pneumatique.
 Mordaza neumatica.



45
PERFECT 275 - 300 - RECORD
 Etiau double.
 Mordaza doble.

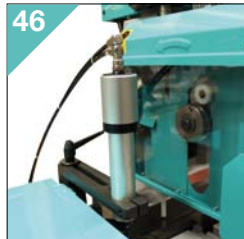

46
691100 - SIRIO
 Etiau verticale pneumatique. / Mordaza vertical neumatica.



47
SIRIO
 Mâchoires en V en fonte.
 Tenazas a V hierro fundido.



48
VELOX
 Mâchoires en V en aluminium.
 Tenazas a V en aluminio.



49
 Un réducteur hydr. de pression. / Un reductor de presion hydraulica.



50
 Deux réducteurs hydr. de pression.
 Dos reductores de presion hydraulica



51
 Dispositif hydraulique coupe en paquet.
 Aparato hydraulico para corte a paquete.



52
 Dispositif hydraulique coupe en paquet.
 Aparato hydraulico para corte a paquete.

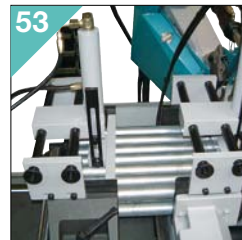

53
AUTOMATICQUES SERIE BS - AUTOMATICAS BS SERIES
 Dispositif hydraulique coupe en paquet.
 Aparato hydraulico para corte a paquete.

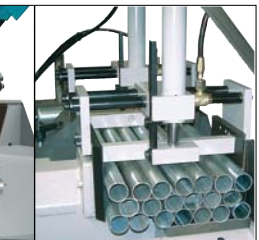

54
AUTOMATICQUES SERIE MAXI - AUTOMATICAS MAXI SERIES
 Dispositif hydraulique coupe en paquet.
 Aparato hydraulico para corte a paquete.



55
XT40002
BS 350 - 400 SHI
 Etiau hydr. verticale coté déchargement.
 Mordaza hydraulica vertical lado descarga.

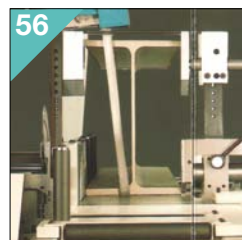

56
000950
VTF 500 SHI-E
 Etiau supplémentaire.
 Mordaza adicional.

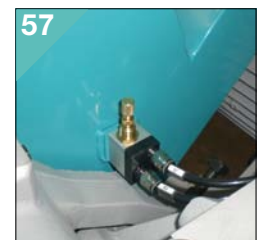

57
000960
VELOX 350
 Nébuliseur.
 Pulverizador.



58
 Lubrification minimale.
 Pulverizador minimal.



59
 Lubrification minimale.
 Pulverizador minimal.



60
 Ecran visualisation angle.
 Pantalla visualizacion angulo de corte.



61
Laser

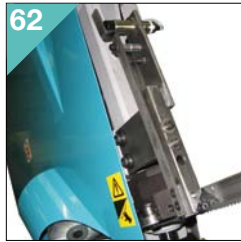

62
Contrôle déviation lame.
Control desviacion hoja.

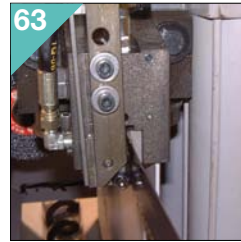

63
Contrôle déviation lame.
Control desviacion hoja.



64
Laser pour le démarrage intelligent. / Laser para l'empezo de corte inteligente.



65
Visualisation descente archet. / Visualizacion velocidad de bajada arco.



66
Aspirateur de copeaux.
Aspirador de virutas.



67
000910
RTD RTP Synchronisateur table à rouleaux / archet.
Sincronizador rulinas / movimiento arco



69
000955 BS 300/60 - BS 350/60 - BS 400/60 AFI-E
Rouleau supplémentaire pour avance-barre. / Rodillo suplementario para alimentación.



70
000954
BS 300/60 AFI-E - AFI-NC
Rouleaux supérieurs horizontales.
Rodillo superior horizontal.



71
XS3200
VELOX 350
Étau pneumatique vertical.
Mordaza neumática vertical.

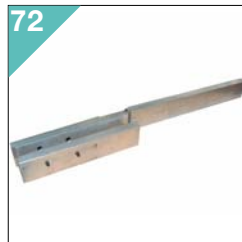

72
000942
VELOX 350 AF-E AF-NC
Mâchoires réduction déchet.
Dispositivo anti rebaba.

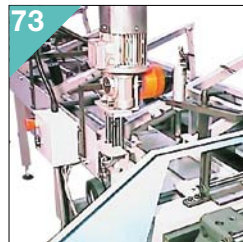

73
000935-01
SIRIO 370 AF-NC SLB6
VELOX 350 AF-NC SLB6
Guides supérieurs pour diamètres jusqu'à 10mm. Guías superiores para diámetros inferiores a 10mm.

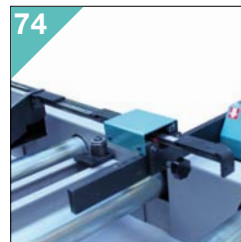

74
RL
RTR
Butée de mesure digitale avec recul automatique.
Lector de medida digital y ralentizador automático.



75
RI-W45 - RI-W60
BS400 - KS - H601
Couple de rouleaux verticaux de soutènement réglables.
Pareja rodillos verticales de contención.



76
RAB61S
H601 - H601 NC
Adaptateur coté de déchargement.
Adaptador lado descarga.



77
RI-250
Rouleau vertical.
Rodillo vertical.



78
Y130171
GBS 130 - GBS 171
Colonne.
Columna.

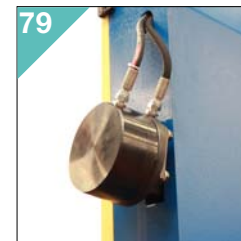

79
H601 - H700 - KS702
KTECH 702
Tension hydraulique du ruban.
Tensionamiento hidráulico de la hoja.

APPLICATION SPECIALES APLICACIONES ESPECIALES

FR - Grâce à notre savoir-faire pluriannuel nous sommes à disposition du client pour examiner, évaluer et réaliser des applications spéciales et modifications de nos machines pour mieux répondre aux nécessités de l'utilisateur.

ES - Gracias a nuestro sistema KWON-HOW programa pluriannual, nos ponemos al servicio del cliente para analizar, evaluar y proyectar cualquier aplicación especial que requieran modificar nuestras máquinas para satisfacer las necesidades de los usuarios.

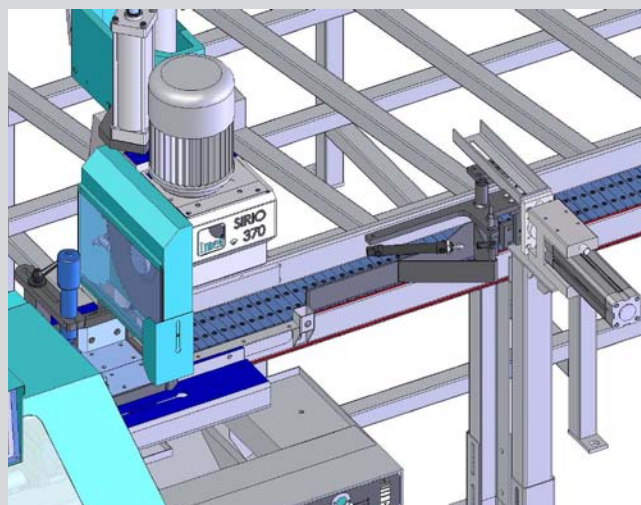
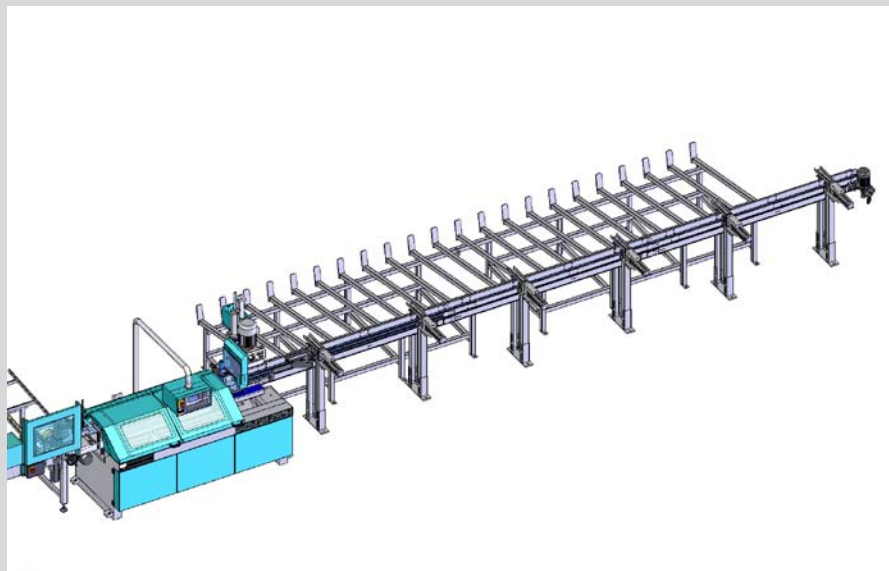

SIRIO 370 AF-NC F 1200

FR - Ligne de coupe avec chargeur et déchargeur automatique.
ES - Línea de corte con cargador y descargador automático.

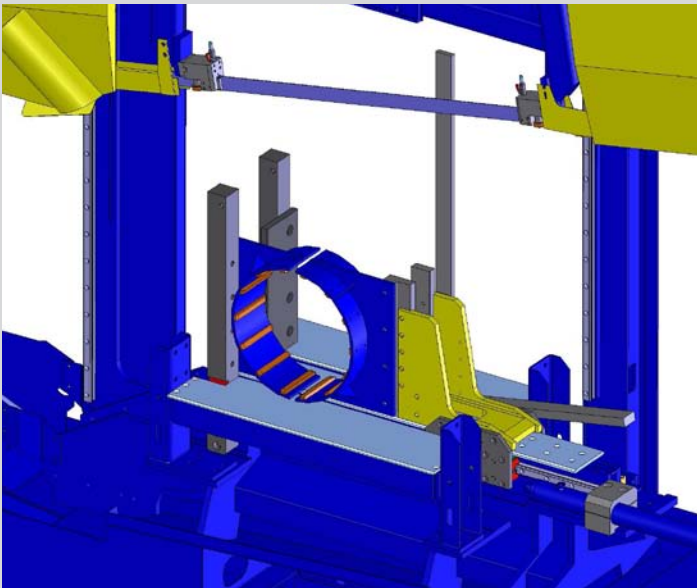
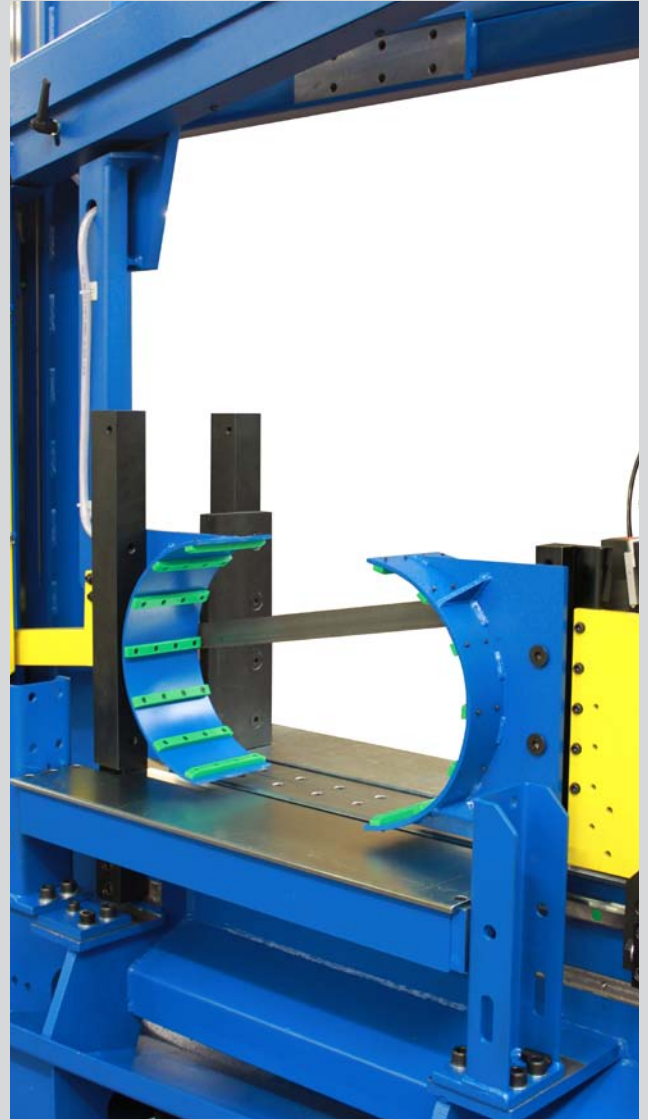

H 820

FR - Project des pinces spéciales pour différents diamètres.
ES - Diseño mordazas especiales para varios diámetros.

APPLICATION SPECIALES APLICACIONES ESPECIALES

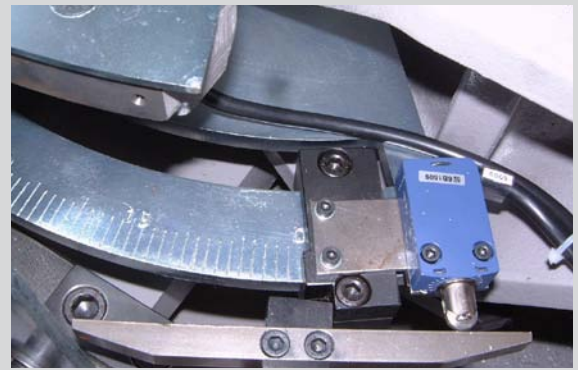
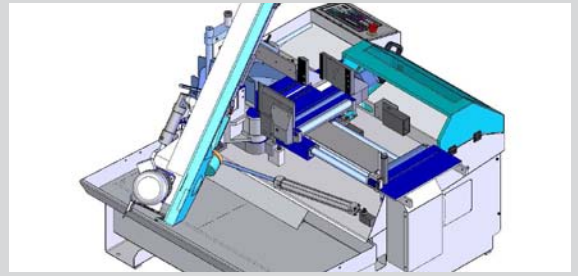
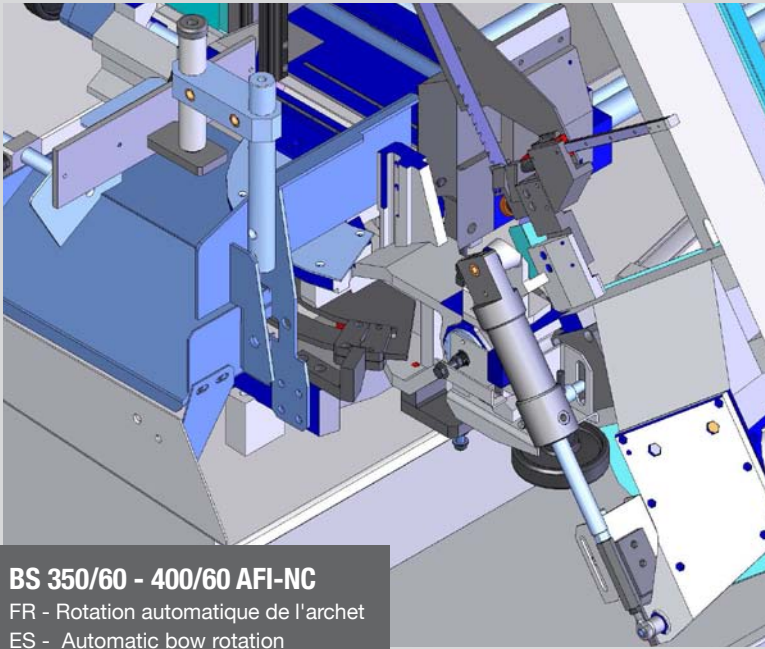

BS 350/60 - 400/60 AFI-NC

FR - Rotation automatique de l'archet
ES - Automatic bow rotation



KTECH 1202 F6000

FR - Ligne de coupe avec chargeur et déchargeur automatique
ES - Línea de corte con cargador y descargador automático

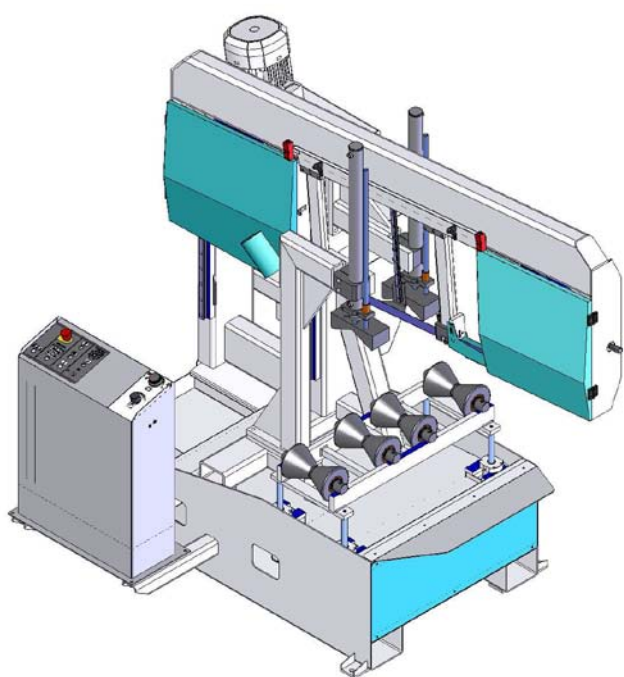
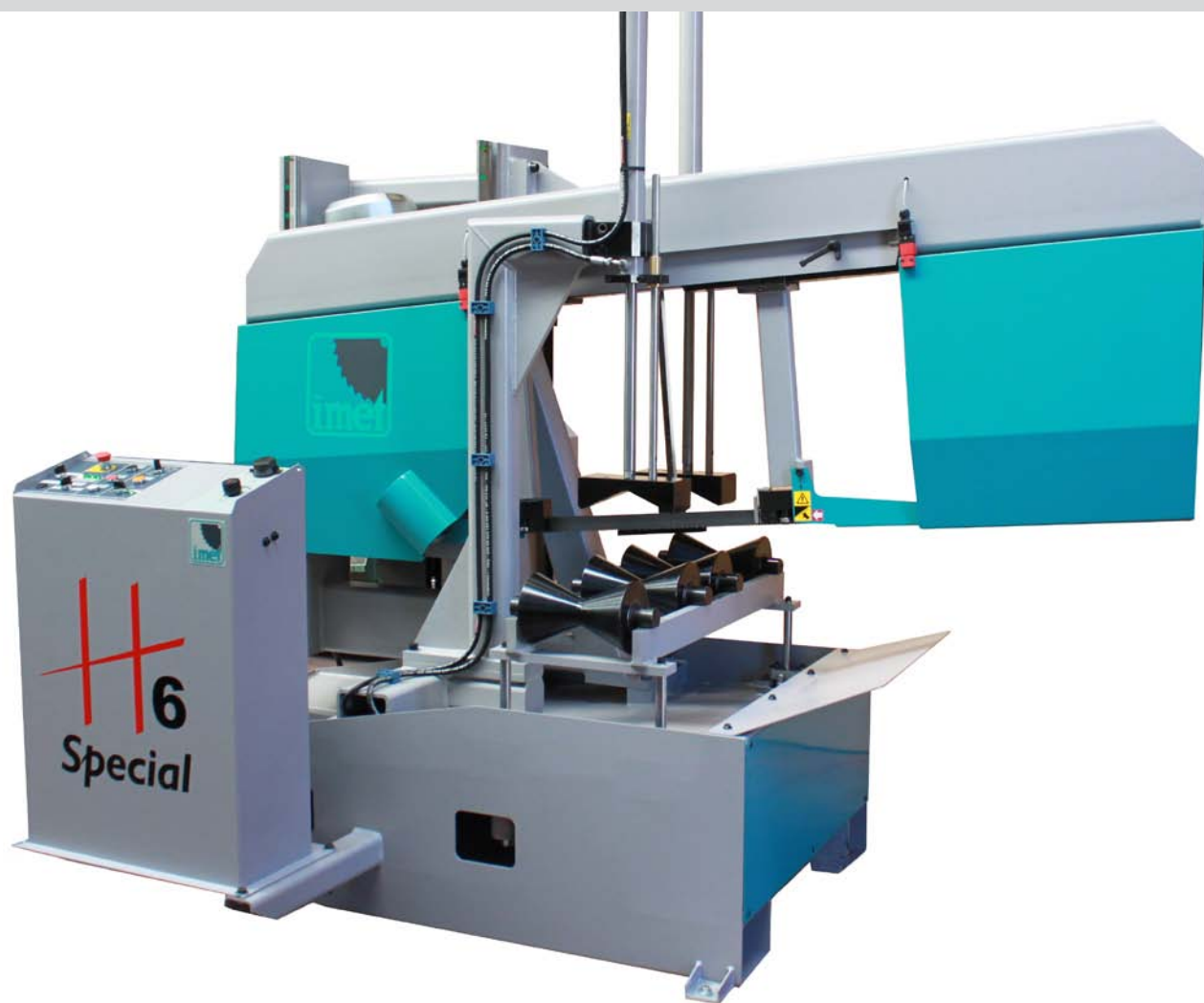

H 601 Special

FR - Scie avec étaux et machoires spéciales pour coupe tubes ronds jusqu'à 550 mm.
ES - Sierra con mordazas y tenazas especiales por corte de tubos redondos hasta 550 mm.

APPLICATION SPECIALES APLICACIONES ESPECIALES

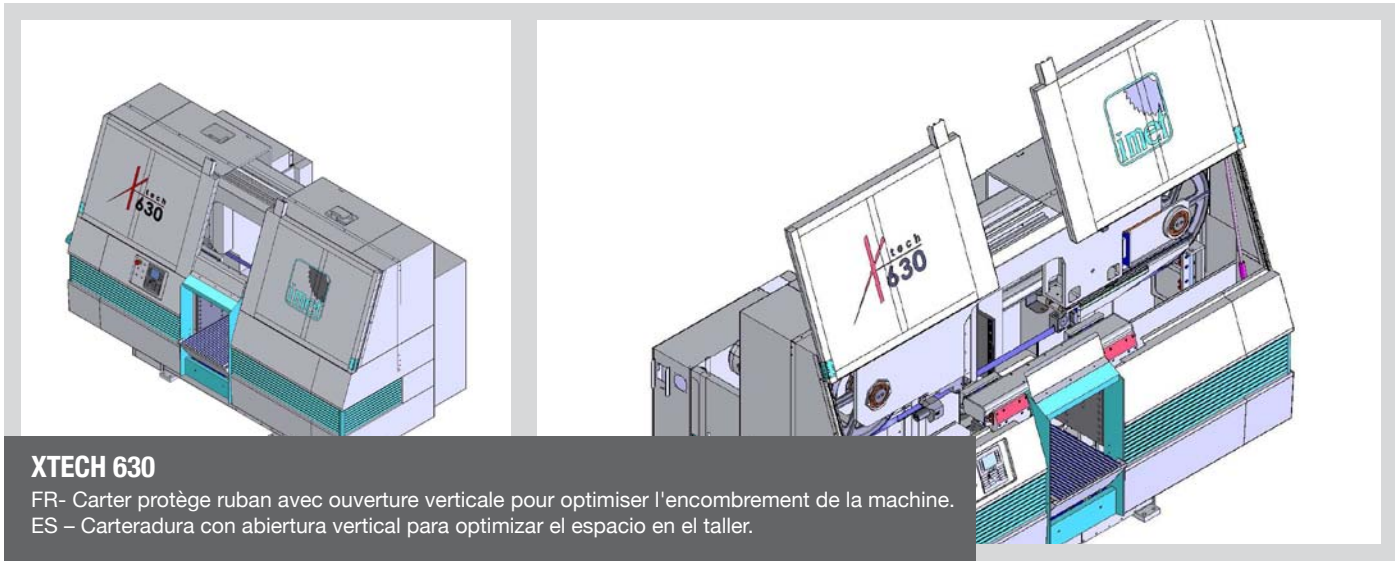

XTECH 630

FR- Carter protège ruban avec ouverture verticale pour optimiser l'encombrement de la machine.
ES – Carteradura con abietura vertical para optimizar el espacio en el taller.

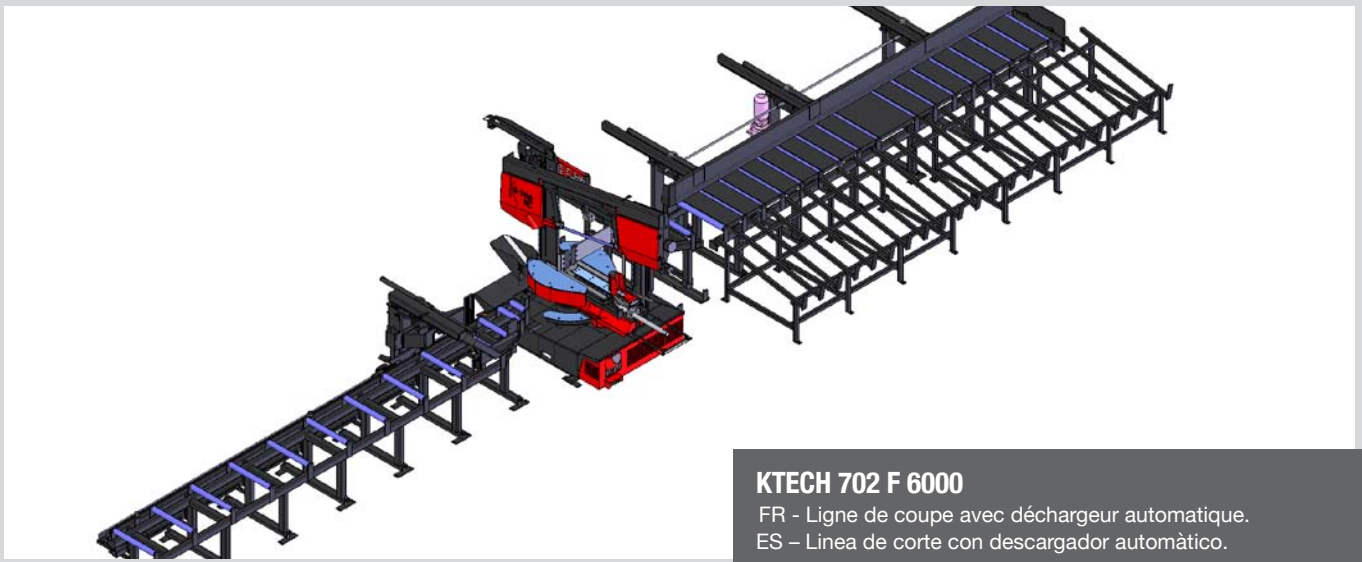

KTECH 702 F 6000

FR - Ligne de coupe avec déchargeur automatique.
ES – Línea de corte con descargador automático.

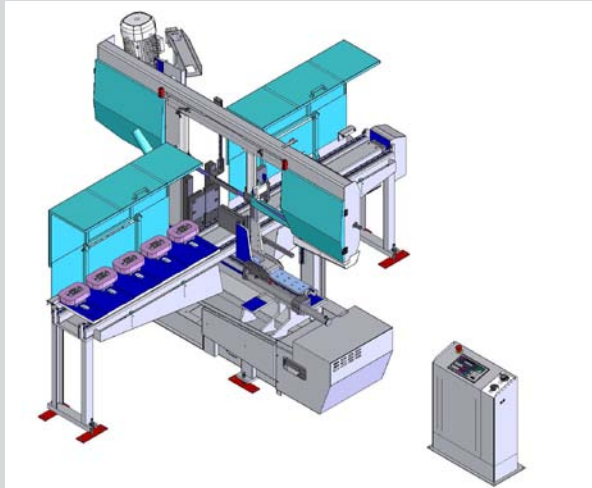

H 700 NC F 2000

FR - Scie automatique avec charriot avance-barre et étaux spéciales pour coupe transformateurs
 ES - Sierra de cinta automática con adelantador y mordazas especiales por corte de transformadores electricos.

APPLICATION SPECIALES APLICACIONES ESPECIALES



SIRIO 370 AF-NC F1200 + SLB 6000

FR - Ligne de coupe avec chargeur et déchargeur automatique.
ES - Línea de corte con cargador y descargador automático.

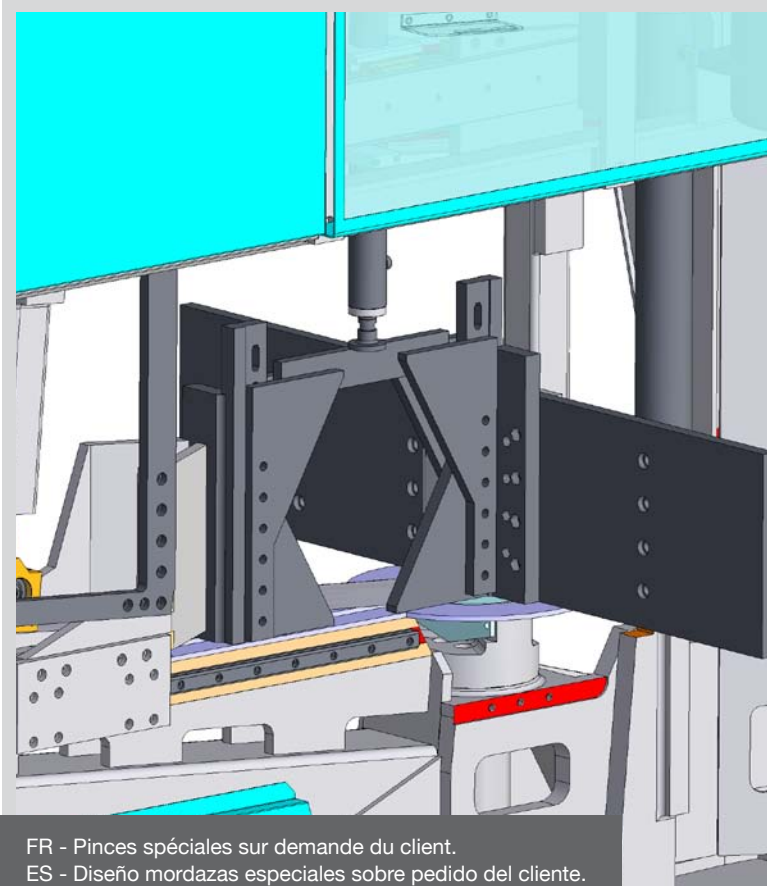

FR - Pinces spéciales sur demande du client.
ES - Diseño mordazas especiales sobre pedido del cliente.

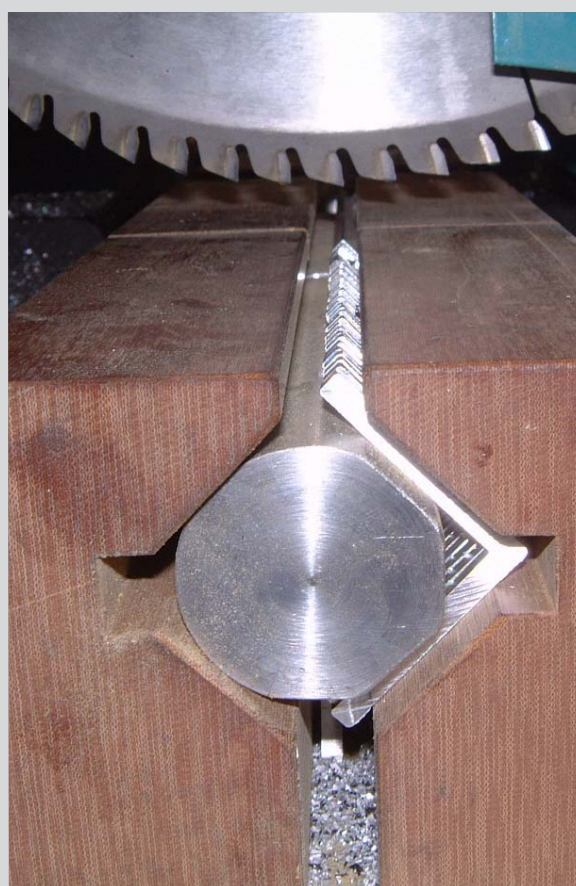

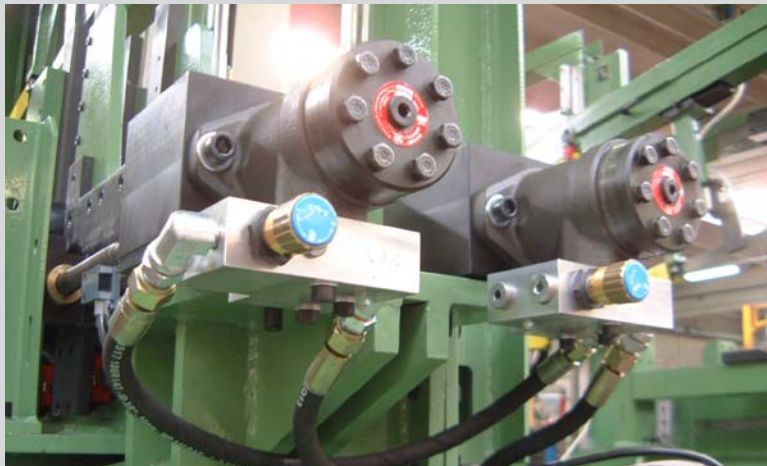

H 700

FR- Système d'étaux spéciales pour intégrer la machine dans une ligne de production de tubes.
ES – Sistema de mordazas especiales por integrar la sierra en una linea de produccion de tubos.



MAXI LINE

FR - Coupe en paquet selon la nécessité du client.
ES – Corte a paquete adaptado a l'exigencia del cliente.



DATE: _____
FECHA: _____

NOM CLIENT: _____
NOMBRE CLIENTE: _____

1. **Materiel (type, dureté, classification)**
Material de cortar (tipo, tenacidad, normas)

2. **Section (diameter, hauteur, épaisseur)**
Seccion (diametro, altura, espesor)

3. **Angle de coupe (45°, 90°, 135°, 150°, etc..)**
Angulo de corte(45°, 90°, 135°, 150°(others)
etc..)

4. **Longueur minimal de coupe (mm.)**
Largura minima de las piezas cortadas

5. **Longueur maximal de coupe (mm.)**
Largura maxima de las piezas cortadas

6. **Longueur de barre (mm.)**
Largura inicial del material

7. **Numéro de coupe pour année de la section maximal (10,100,1.000)**
Numero de cortes/ ano de la seccion maxima (10,100,1.000)

8. **Numéro de coupe pour année de la section plus utilisée (1.000,10.000, 100.000)**
Numero de cortes/ano de la seccion mas usada (1.000,10.000, 100.000)

9. **Temps de coupe requis (de pièce à pièce)**
Tiempo de corte deseado (da pieza a pieza)

10. **Serrage de pieces automatique (OUI/NON)**
Serraje de la pieza automatica (OUI/NON)

11. **Mouvement de scie automatique (OUI/NON)**
Adelantamiento de la hoja automatico (SI/NO)

12. **Cambio dell'angolo di taglio automatico (OUI/NON)**
Cambio de angulo de corte automatico (SI/NO)

13. **Changement de la barre automatique (OUI/NON)**
Adelantamiento del material da cortar automatico (SI/NO)

















14. **Avance de la barre automatique (OUI/NON)**
Cambio automatico de la barra da cortar (cargador de barras) (SI/NO)

15. **Programmation des longueur de coupe différentes (OUI/NON)**
Programacion de diferentes larguras (SI/NO)

16. **Type de scie requis (à ruban / à disque)**
Tipo de hoja deseada (a cinta / a disco)

17. **Accessoires éventuelles (table a rouleaux, dispositif pour coupe en paquet, lubrification minimal, etc..)**
Acesorios necesarios (ejemplo: plano de rodillo, corte a paquete, lubrication, ecc..)

LÉGENDE - LEYENDA

	Angle de coupe Angulo de corte		Vitesse ruban – mt/min. Velocidad cinta – mt/min
* 	Diametre max de coupe, plein ou profil Diametro max de corte, macizo o perfil		Vitesse disque – trs / min Velocidad disco – gir/min
* 	Carre max de coupe, plein ou profil Cuadrado max de corte, macizo o perfil		Dimensions ruban Dimension cinta
* 	Rectangule max de coupe, plein ou profil Rectangulo max de corte, macizo o perfil		Dimensions disque Dimension disco
	Coupe en paquet Corte a paquete		Poids machine Peso maquina
	Branchement électrique Conexion electrica (N) Neutre / Neutro		Puissance moteur lame Potencia motor hoja
	Choix vitesse Seleccion velocidad		Pression air necessaire Presion aire necesaria
	Regulation continue de la vitesse Regulacion en continuo de la velocidad		H: hauteur B: largeur L: profondeur h: hauteur table de travail H: altura B: anchura L: profundidad h: altura plano de trabajo

* **ATTENTION:** Tous les dimensions indiquees dans le catalogue sont en mm. Les capacités max de coupe indiquees se réfèrent à sections tubulaires, pour la coupe de sections pleines, les capacités sont réduites. Pour plus d'informations, contactez le bureau commercial.

* **ATENCION:** Todas las dimensiones indicadas en este catalogo son en mm. Las capacidades maximas de corte indicadas se refiere a seccion tubular, por el corte de seccion maciza, las capacidad son reducidas. Para mas informaciones, contactar la oficina comercial.



Les machines sont produites selon les normes européennes et elles disposent de déclaration de conformité.
Nuestras máquinas se fabrican según la normativa europea y disponen de documento de conformidad de la c.e.



Machines conformes aux normes de compatibilité électromagnétique.
Máquinas conformes a las normas de compatibilidad electromagnética.



Société autorisée à utiliser la marque UCIMU (union des constructeurs italiens de machines outils).
Empresa concesionaria de la marca UCIMU (unión de constructores italianos máquinas herramienta).

CONTACTS - CONTACTOS

Réception - Recepción

+39 035 4387911
imet@imetsaws.com

Bureau de vente national - Oficina Venta Italia

+39 035 4387926
+39 035 4387924
vendite@imetsaws.com

Bureau de ventes à l'étranger - Oficina venta extranjero

+39 035 4387925
+39 035 4387923
sales@imetsaws.com

Bureau d'achat - Oficina de compras

+39 035 4387910
+39 035 4387912
acquisti@imetsaws.com

Bureau administratif - Oficina administrativa

+39 035 4387914
+39 035 4387913
account@imetsaws.com

Assistance technique - Asistencia técnica

+39 035 4387918
+39 035 4387928
service@imetsaws.com



Product range IMET S.P.A.

Pour garantir la mise à jour continue des produits, l'entreprise se réserve le droit de modifier les caractéristiques des produits sans préavis. Quelques modèles sont reproduites avec accessoires qui ne sont pas de séries.

Para garantizar la continua actualizacion de sus productos la empresa se reserva el derecho de modificar las características sin previo aviso. Algunos de los modelos estan reproducidos con accesorios no de series.

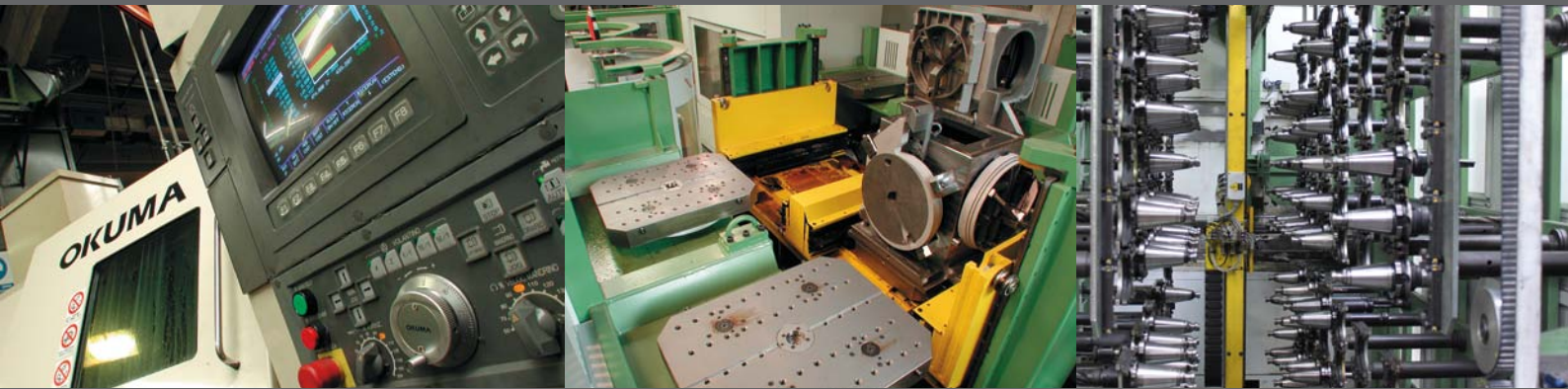

www.imetsaws.com

